

MAKELSAN®
Kesintisiz Güç Kaynakları

KULLANMA KILAVUZU
TRAFOLU LEVELUPS SERİSİ
10 – 15 - 20 KVA

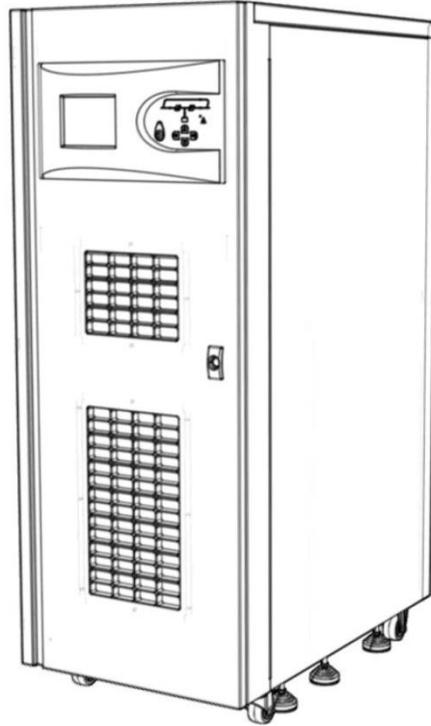



KULLANMA KILAVUZU

TRAFOLU LEVELUPS SERİSİ

10 – 15 - 20 KVA

GM-SD-29

Rev: 0

Kılavuz Hakkında

Bu kılavuz, Trafolu LevelUps Serisi 10-15-20 kVA KGK kullanıcıları için hazırlanmıştır.

Yardımcı kılavuzlar

Bu ürün ve seçenekleri hakkında daha fazla bilgi için, www.makelsan.com.tr adresini ziyaret ediniz.

Güncellemeler

Güncellemeler için www.makelsan.com.tr adresini ziyaret edin. Her zaman güncel kılavuzları kullanınız.

Sevkiyat

Taşıma aracının ya da tutamaçlarının KGK' nın ağırlığını taşıyacak karakterde ve yeterlilikte olması gerekmektedir.



AĞIR YÜKLERİ YARDIMSIZ KALDIRMAYINIZ!

1 Kişi	<18 kg (<40 lb)
2 Kişi	18-32 kg (40-70 lb)
3 Kişi	32-55 kg (70-120 lb)
Taşıma araç/donanımları	>55 kg (>120 lb)

Özellikle ürün içinde aküler varken ani hareketlerden sakınınız.



İÇİNDEKİLER

1 GÜVENLİK VE UYARILAR.....	1
1.1 Uyarılar.....	1
1.2 Açıklık ve Ulaşım	2
1.3 Depolama.....	2
1.4 Sevkiyat	2
2 ÜRÜN TANITIMI.....	4
2.1 Genel Bilgi.....	8
2.1.1 Statik Aktarma Anahtarları.....	8
2.1.2 Akü Sıcaklık Ayarlaması	9
2.2 KGK'nın Çalışma Modları	9
2.2.1 Normal(Online) Mod.....	9
2.2.2 Akü(Depolanmış) Mod.....	9
2.2.3 Bypass Modu	9
2.2.4 Otomatik Başlatma Modu	9
2.2.5 Bakım Modu.....	10
2.3 Akü Yönetimi.....	10
2.3.1 İleri Düzey Fonksiyonlar(Otomatik Akü Testi)	10
2.4 Kullanıcı Paneli.....	11
2.4.1 Açılış Ekranı.....	13
2.4.2 Ana Menü.....	13
2.4.3 Menülerde Gezme	13
2.4.4 Şifre Korunmalı Menüler	14
2.4.5 Kontrol Menüsü	14
2.4.6 Durum Menüsü.....	15
2.4.7 Ayarlar Menüsü.....	16
2.4.8 Olaylar Menüsü	19
2.4.9 Servis Menüsü.....	19
3 KURULUM.....	20
3.1 Tek Modül Kurulumu.....	20
3.1.1 Uyarılar.....	20
3.1.2 Devreye Alma Öncesi İlk Kontrol.....	21
3.1.3 Konumlandırma.....	21

3.1.3.1 KKG'nın Konumlandırılması.....	21
3.1.3.2 Dâhili Akülerin Konfigürasyonu	Error! Bookmark not defined.
3.1.3.3 Harici Akülerin Konumlandırılması	22
3.1.4 Kabinlerin Taşınma Şekli	24
3.1.5 Şebeke, Yük ve Akü Bağlantıları.....	24
3.1.5.1 Harici Korumalar	24
3.1.5.2 Kablo ve Sigorta Seçimi.....	25
3.1.5.3 Kabloların Bağlanması	26
3.1.5.4 Akü Bağlantısı.....	29
3.1.5.4.1 Harici Akü Kurulum Prosedürü ve Bağlantısı	29
3.1.5.5 Kontrol ve İletişim Kablo Bağlantıları	30
3.2 Paralel Kurulum	31
4 İŞLETME.....	34
4.1 İşletme Prosedürü.....	34
4.1.1 Devre Kesiciler	34
4.1.2 İlk Çalıştırma	35
4.1.3 KKG'nın Çalışma Tiplerini Test Etme.....	37
4.1.3.1 Normal Moddan Akü Moduna Geçiş.....	37
4.1.3.2 Normal Moddan Statik Bypass Moduna Geçiş.....	37
4.1.3.3 Statik Bypass Moddan Normal Moda Geçiş	38
4.1.3.4 Normal Moddan Bakım Bypass Moduna Geçiş	39
4.1.4 KKG'yı Tamamen Kapatma.....	41
4.1.5 EPO(EmergencyPower OFF)	42
4.1.6 RS232 Seri Haberleşme Kurulumu ve İncelenmesi	43
5 OLAYLAR ve AÇIKLAMALARI.....	44
6 TEKNİK ÖZELLİKLER TABLOSU	49
7 GARANTİ.....	51
7.1 Garanti Şartları.....	51
7.2 Garanti Kapsamı Dışında Kalan Durumlar.....	52
8 İLETİŞİM BİLGİLERİ.....	54

1 GÜVENLİK VE UYARILAR

1.1 Uyarılar

KGK kurulumu yapılmadan önce bu kılavuz mutlaka okunmalı ve anlaşılmalıdır. Kurulum ve ilk başlatma sadece MAKELSAN yetkili personeli tarafından yapılabilir.

Yetkisiz kişiler tarafından kurulum ve başlatma yapılması ciddi yaralanmalara yol açabilir ve/veya ölümlü sonuçlanabilir.

KGK, sabit konumlu uygulamalarda sürekli dikey kullanılacak şekilde tasarlanmıştır.



KGK TOPRAK BAĞLANTISI İLE KULLANILMALIDIR.

Şebekeyi bağlamadan önce toprak bağlantısını yapın.

Toprak kaçak akımları 0,4 A' e kadar yükselebilir



KGK BAKIMDAN ÖNCE ŞEBEKEDEN VE AKÜLERDEN AYRILMALIDIR. SERVİS VE BAKIM İÇİN, ÜRÜNÜ KAPATTIKTAN SONRA DC BARA KAPASİTELERİNİN BOŞALMASI İÇİN EN AZ 5 DAKİKA BEKLEYİN VE TAMAMEN BOŞALDIĞINI KONTROL EDİLEREK CİHAZA SERVİS VERİLMELİDİR.

Servis-bakım

Bütün servis ve bakım işlemleri ürünün içinde yapılır. Parçalar sadece eğitimli personel tarafından bakım ve değiştirmeye tabi tutulabilir.



KURULUMDAN İTİBAREN YILDA EN AZ BİR DEFA YETKİLİ TEKNİK PERSONEL TARAFINDAN KORUYUCU BAKIM YAPILMASI TAVSİYE EDİLİR. (BU HİZMET YETKİLİ SERVİSLERİMİZ TARAFINDAN SERVİS ÜCRETİ KARŞILIĞI VERİLECEKTİR.)



AKÜ VOLTAJI 450 VDC'YE ÇIKABİLİR!

Akü voltajı ölümcül seviyelerdedir (450Vdc). Akülere sadece eğitimli personel dokunmalıdır. Aküler kesinlikle ateşe atılmamalıdır. Ömrünü tamamlamış veya arızalı akülerin toplanması ve imhası ile ilgili olarak; atık akülerin doğaya atılmaması, MAKELSAN Teknik Servis teknisyenlerine ya da Çevre Bakanlığı'ndan akü toplama yetkisi olan kuruluşlara teslim edilmesi gerekmektedir.

KGK yakınında yangın söndürme donanımı bulundurulmalıdır.

1.2 Açıklık ve Ulaşım

Açıklık

10-15-20 kVA KGK' larımızda yanlarda herhangi bir hava giriş ya da çıkış ızgarası yoktur. Tüm hava önden alınır, arka taraftaki fan ızgara telleri üzerinden atılır. KGK' nın önünden ve arkasından en az 1 metre boşluk bırakılmalıdır. Bu belirtilen sınırlar içinde daimi ya da geçici kullanım olmamalıdır. Aksi takdirde KGK' nın performansı azalacaktır.

Ulaşım

10-15-20 kVA arası ürünlerimizde operatör KGK' ya ön kısımdan ulaşır. Dolayısıyla operatör için yeterli bir alan bırakılmalıdır. Ürünün yan taraflarında herhangi bir sınırlama yoktur.

1.3 Depolama

KGK devreye alınmadan önce aşırı nemden ve ısıdan korunmuş bir oda ya da bölgede muhafaza edilmelidir. KGK ve akü kabinlerini orijinal ambalajlarında muhafaza ediniz.

Ürünün kullanıldığı ortam toz, demir tozu, yağ vb. üretim artıklarından etkilenmeyecek şekilde seçilmelidir.



KULLANILMAYAN AKÜLER BELLİ PERİYOTLARDA ŞARJ EDİLMELİDİR. BU SÜRE ARALIĞI AKÜ TEDARİKÇİSİ TARAFINDAN BELİRLENMİŞTİR. ŞARJ İŞLEMİ KGK' YI BELLİ PERİYOTTA UYGUN BİR ŞEBEKEYE BİR SÜRE BAĞLAYARAK YAPILABİLİR.

1.4 Sevkiyat

Taşıma aracının ya da tutmaçların KGK' nın ağırlığını taşıyacak karakterde ve yeterlilikte olması gerekmektedir.



ÜRÜNÜ FORKLİFT VEYA TRASNPALET İLE TAŞIRKEN ÖNDEN VEYA ARKADAN TAŞIMAYINIZ. ÜRÜNÜ SAĞ VEYA SOL TARAFINDAN TAŞIYINIZ.



FORKLİFT VEYA TRASNPALET ÇATAL UZUNLUKLARI ÜRÜNÜN VE PAKETİNİN ÜZERİNDE BULUNAN UYARI ETİKETİNDE BELİRTİLEN ÖLÇÜYE UYGUN OLMASI GEREKMEKTİR.

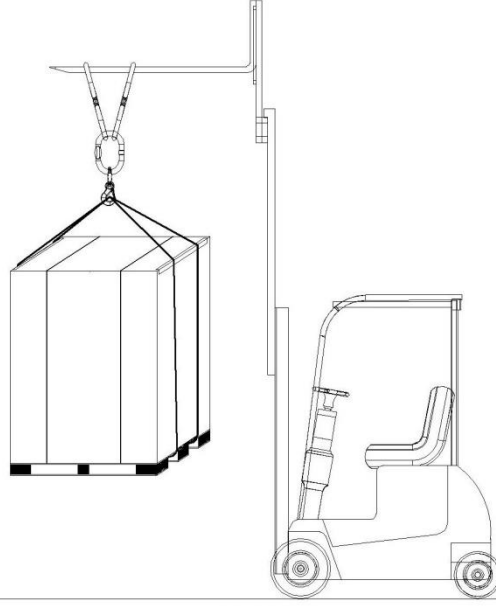

3L3040TRR002R0

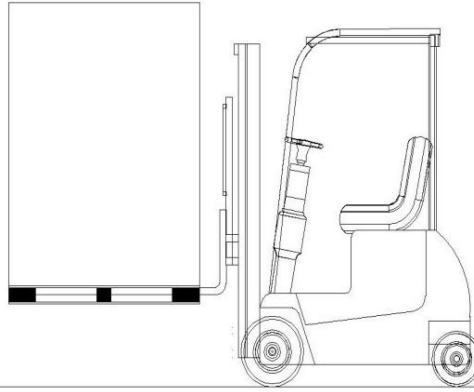

3L3040TRR003R0

Tüm KGK kabinleri nakliye paletleri üzerinde teslim edilirler.

Kabin dört adet tekerlek ile donatılmıştır. Bu sayede rahat hareket ettirilerek yerleştirilir. Bu tekerlekler sadece pürüzsüz zeminlerde kullanılmalıdır.

KGK uygun bir pozisyonda ayarlandıktan sonra ön tekerlekler kilitlenmeli ve ayarlı ayaklar ile sabitlenmelidir. Arka tekerlekler sabittir. Özellikle aküler kabin içinde iken yapılan ani hareketlerde daha dikkatli olunuz.

Ürünü mümkün olduğunca az hareket ettiriniz.

2 ÜRÜN TANITIMI

Genel Görünüş

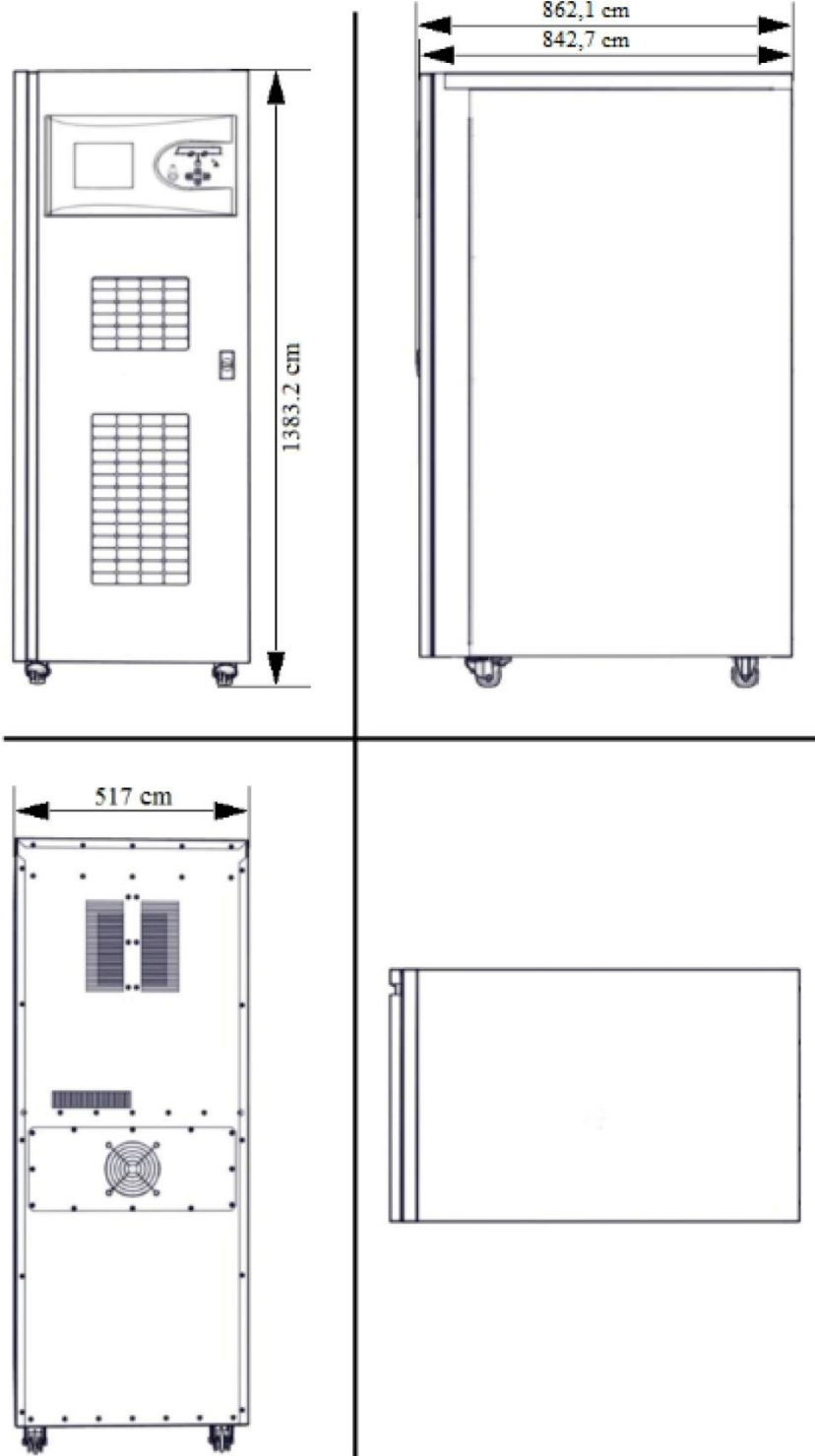

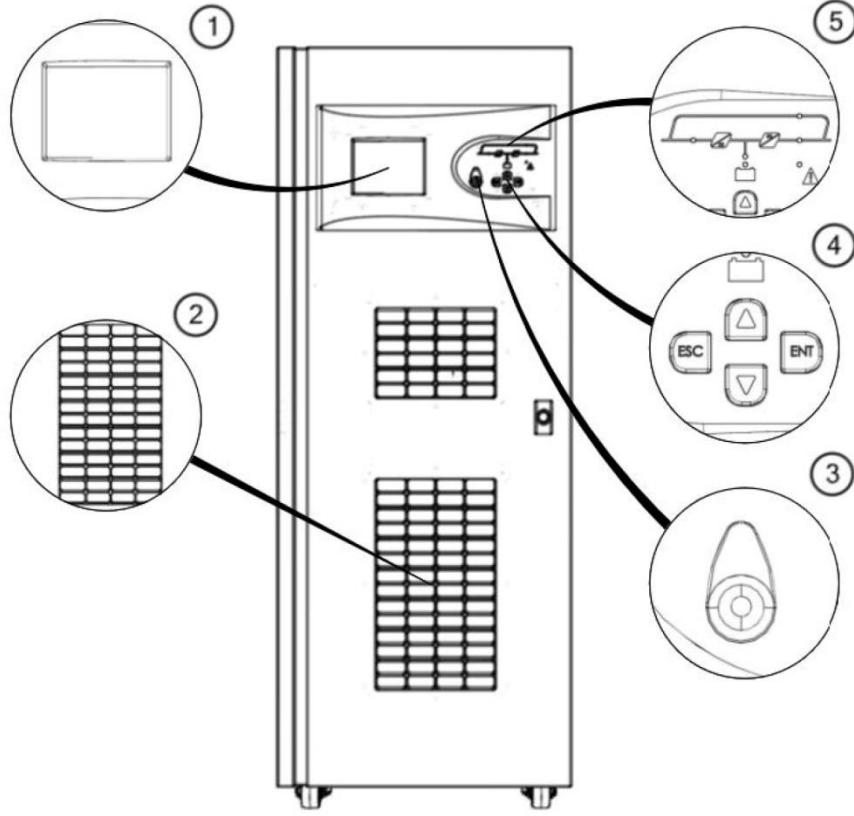
Ön Görünüş

1	LCD Ekran
2	Taze Hava Emiş Izgarası
3	EPO(Acil Kapatma) Butonu
4	Menü Gezinti Tuşları
5	Mimik Diyagram

Arka Görünüş

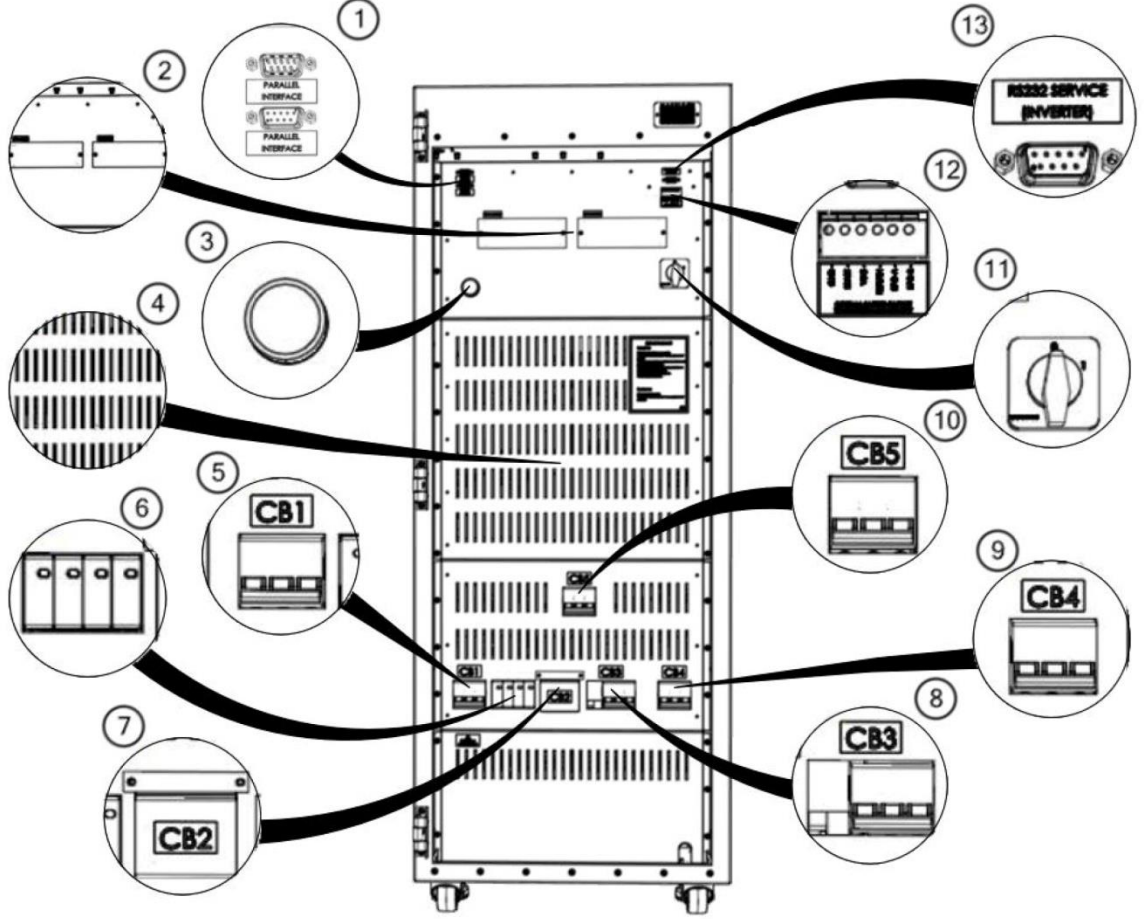

1	Haberleşme Yazılımı için RS232 Terminali	8	Çıkış Anahtarı - CB3
2	Opsiyonel Kart Yuvaları	9	Akü Devreye Alma Anahtarı - CB4
3	Bara Doldurma Butonu - SW1	10	Harici Bypass Anahtarı - CB5
4	Doğrultucu, Şarj, Evirici Sıcak Hava Tahliye Kanalı	11	Cold Start Şalter
5	Şebeke Anahtarı - CB1	12	Harici Sıcaklık Okuma Kartı
6	Yıldırım Koruma	13	Paralel Bağlantı Terminali
7	Bakım Bypass Anahtarı - CB2		

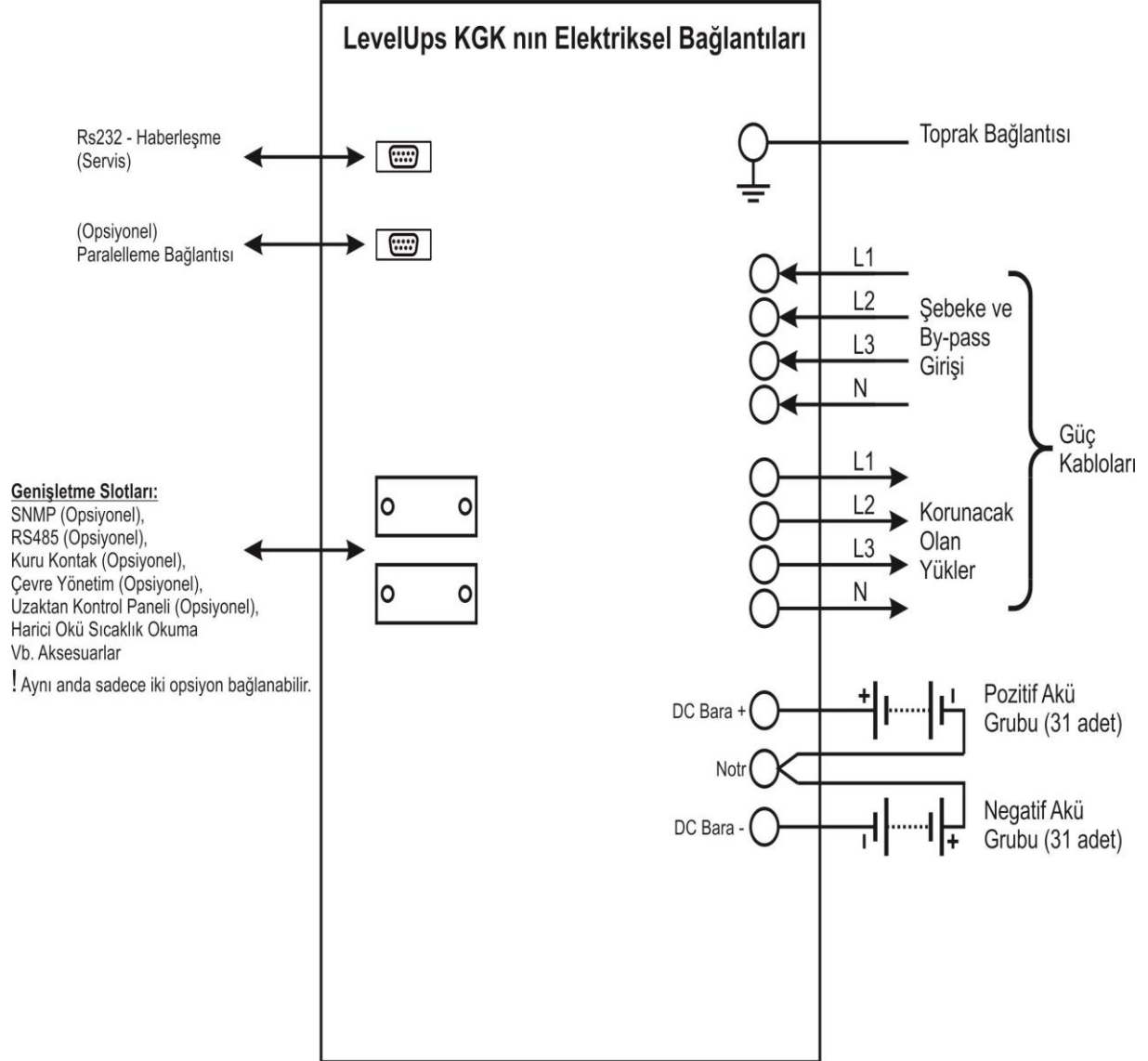
Elektriksel Bağlantı

2.1 Genel Bilgi

Trafolu Levelups serisi ürünlerinin çalışma topolojisi aşağıdaki şekilden anlaşılabilir.

MAKELSAN® TRAFOLU LEVELUPS SERİSİ ELEKTRİKSEL TOPOLOJİ

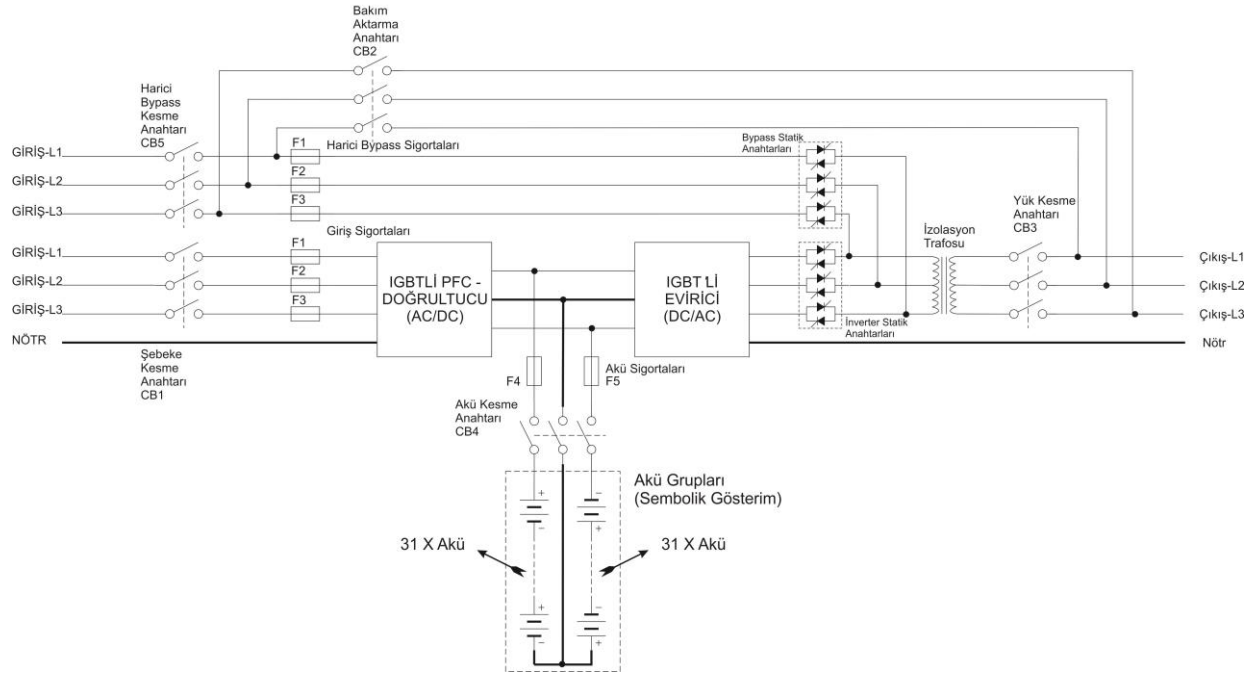

KGK'ya enerji (CB1) anahtarı aracılığı ile girer. (CB1) anahtarını ON konumuna almadan önce (SW1) butonuna en az 10 saniye basılı tutulur. Ardından (CB1) anahtarı ON konumuna alınır. Ön panelden Kontrol-Şifre-Çalıştır menüsüne girerek ürün çalıştırılır. DC Doğrultucu, AC şebeke enerjisini DC voltaja çevirir ve aküleri kontrollü bir şekilde şarj eder. Şebeke olmadığı zaman akü voltajı kullanılarak, yeterli seviyede DC bara voltajı oluşturulur. DC enerji, evirici kullanılarak şebekeyle senkron AC voltaja çevrilir. Bu voltaj yüksek kalitededir. Üretilen AC enerji, statik yarı iletken anahtarlardan ve çıkış (yük) kesicilerinden sonra yüklere uygulanır.

Bakım ya da tamir gerektiğinde giriş (CB1) ve çıkış anahtarları (CB3) açık devre (OFF) konumuna getirilmeden önce ürün statik bypass konumuna (bkz. 4.1.3.2) geçirilir. Daha sonra bakım anahtarı (CB2) kapalı devre (ON) duruma getirilir. Daha sonra KGK'nın önce çıkış (CB3), sonra giriş anahtarları (CB1) açık devre (OFF) durumuna getirilir.

2.1.1 Statik Aktarma Anahtarları

Yukarıdaki şekilde görüldüğü üzere bazı bloklar statik anahtar olarak isimlendirilmiştir. Bu bloklar ters paralel bağlanmış tristörlerden oluşur. Bu anahtarlar ana kontrol ünitesi tarafından kontrol edilerek, yüklerin şebeke veya evirici üzerinden beslenmesini sağlar. Normal çalışma modunda yükler evirici üzerinden beslenir. Dolayısıyla evirici statik anahtarları, sistemde bir sorun yok ise aktiftir.

Sistem, yüklerin şebekeden veya eviriciden sorunsuz ve kesintisiz olarak beslenmesini sağlar. Bu işlemin minimum risk altında gerçekleşmesi için KGK, eviricinin çıkışını bypass kaynağı ile aynı fazda ve senkron yapar. Bu nedenle evirici frekansı, şebeke kabul edilebilir frekans sınırları içinde olduğu sürece şebeke frekansı ile aynıdır.

Kullanıcı, ön paneli kullanarak şebeke ve evirici arasında geçiş yapabilir. Kullanıcı talimatı ile şebekeden çalışan yükler, şebekenin kesilme ya da tolerans dışında olması durumunda yükü otomatik olarak üzerine alacaktır.

2.1.2 Akü Sıcaklık Ayarlaması

Harici akü kabinlerinde sıcaklık sensörü bulunmaktadır. Bu akülerin sıcaklığı "sıcaklık sensörü" ile algılanmaktadır. Algılanan sıcaklık bilgisine göre KGK akü şarj parametrelerini ayarlar.

2.2 KGK' nın Çalışma Modları

Levelups serisi KGK' larımız on-line ve çift çevrimli bir yapıya sahiptir. Ürünlerimiz aşağıdaki modlarda çalışır:

- Normal Mod
- Akü Modu
- Bypass Modu
- Otomatik Başlatma Modu
- Bakım Modu

2.2.1 Normal(Online) Mod

Bu modda KGK yüke enerjiyi evirici üzerinden verir. Doğrultucu ünitesi enerjiyi AC şebekeden alır. Oluşan DC besleme ile evirici ve akü şarj enerjilendirilir.

2.2.2 Akü(Depolanmış) Mod

Şebekedeki herhangi bir hata nedeniyle KGK kritik yüklerini evirici üzerinden beslerken, bu enerji akülerden elde edilir.

2.2.3 Bypass Modu

KGK aşırı yüklenmiş veya eviricide herhangi bir sorun nedeniyle kaliteli bir AC çıkış üretilmiyor ve bypass voltaj ve frekans değerleri limitler içinde ise yükler bypass kaynağından beslenir. KGK bunun için eviriciden AC kaynağa statik anahtarlar ile kesintisiz geçiş yapar. Bu geçişlerin sorunsuz olması için evirici kaynağının şebeke ile senkron olması gerekir. Evirici çıkışı şebeke ile senkron değil ise bu geçiş yük tipine bağlı olarak 15ms'yi bulabilir.

2.2.4 Otomatik Başlatma Modu

KGK herhangi bir şebeke hatasında, akü deşarj sonu voltaj seviyesine gelene kadar kritik yüklerini besler. KGK, aküler deşarj olana kadar çalışacak ve daha sonra kapanacaktır. Şebeke

normale döndükten sonra belirlenen zamanda KGK kendi kendine tekrar çalışabilir. Bu durumda KGK, şebeke voltajı istenilen kriterler içinde olduğu sürece normal çalışmaya devam eder. Levelups serisi KGK' larda bu özellik fabrika ayarlarında aktif değildir.

2.2.5 Bakım Modu

Bakım esnasında yüklerin enerjisiz kalmaması için KGK, koruyucu özellikli bir anahtar ile donatılmıştır. Bu anahtar, KGK yüklerini tam karşılayacak seviyede seçilmiştir.

2.3 Akü Yönetimi

Sabit şarj Akımı

Akü tampon şarj voltajına ulaşana kadar, akü kapasitesinin 1/10 oranında sabit akım uygulanır.

Tampon Şarj

Akü deşarj akımına bağlı olarak akü enerjisinin 1/3'ü bu seviyede şarj edilir. Bu seviye sayesinde aküler en yüksek kapasitede kullanıma hazır bekletilir. Kurşun-asit akülerde bu voltaj 2,2-2,35 V/hücre'dir. Bu voltaj, sıcaklık adaptasyonu ile ufak değişiklikler gösterebilir. KGK' larda bu katsayı ayarı verilmiştir. Sıcaklık sensörü bulunuyor ise kullanılması tavsiye edilir.

Deşarj Sonu Koruması

Sistem aküden çalışır iken akü voltajı, deşarj sonu gerilim seviyesinin altına düşmüş ise KGK kapanır ve akülerden enerji almayı keser. Bu değer kurşun-asit akülerde 1,6-1,75 V/hücre arası değişebilir. Ni-Cd akülerde ise 0,9-1,1 V/hücre arası değişir.

Akü Zayıf Uyarısı Seviyesi

Sistem yedek yani akü modunda çalışırken mevcut yükler ile tahmini akü kapasitesinin %40'ına indiğinde sesli ve görsel uyarı verir. Bu değer kullanıcı tarafından %20 ila %70 arasında ayarlanabilir.

2.3.1 İleri Düzey Fonksiyonlar(Otomatik Akü Testi)

Otomatik akü testi, ayarlanan belli zaman (fabrika ayarı 90 gün) aralıklarında akünün mevcut kapasitesinin %10'unu otomatik olarak deşarj eder. İki test arasındaki süre 30-360 gün arasında kullanıcı tarafından ayarlanabilir. Testin sonucunda "**iyi-değiştir**" olmak üzere iki durumdan biri saptanır.



AKÜ TESTİ SONUCU "DEĞİŞTİR" SONUCU RAPOR EDİLMİŞ İSE TEST SIRASINDA AKÜLER BOŞALMIŞTIR. BU DURUMDA ŞEBEKE ENERJİSİ KESİLMESİ DURUMUNDA YÜKLERİNİZ ENERJİSİZ KALABİLİR.

Testi otomatik başlatma ön panelden komut ile telnet ara yüzünden, RS232 bağlantısı akıllı haberleşme ile veya UPSMAN (SNMP, opsiyonlara bakınız.) ile tetiklenebilir.

Tüm bu testler sonucunda mevcut kullanılan akülerin ilk şebeke kesilmesi esnasında yüklerin minimum ihtiyacını karşılayıp karşılamadığı gözlemlenir. Test sonuçlarının belli periyotlarda kontrol edilmesi önerilir.

2.4 Kullanıcı Paneli

Kullanıcı paneli mimik diyagram, LCD ekran, EPO tuşu ve menü tuşlarından oluşur. Ürün bu panelden kontrol edilebilir.

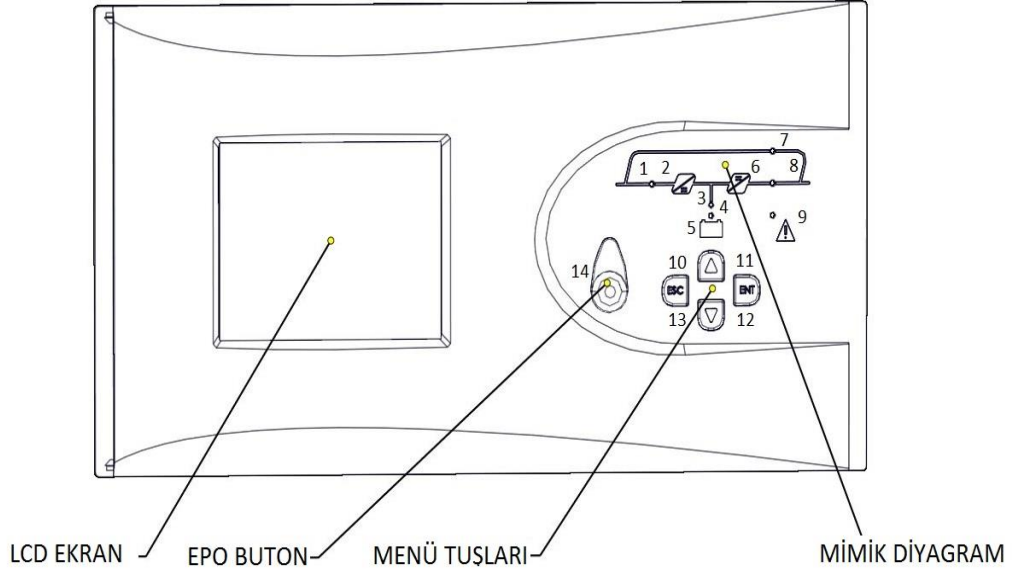

1	Doğrultucu ledi Doğrultucu çalışırken sürekli yanar.
2	AC/DC modül (Doğrultucu)
3	Akü deşarj ledi Akü modunda yanar. Aküden başlatma sırasında yanıp söner.
4	Akü şarj ledi Aküler şarj olurken yanar.
5	Akü modülü
6	DC/AC modülü (Evirici)
7	Bypass statik anahtar ledi Yükler bypass hattı üzerinden beslenirken yanar.
8	Evirici statik anahtar ledi Yük evirici tarafından beslenirken yanar.
9	Alarm/Uyarı ledi
10-13	Menü tuşları
14	EPO Tuşu

Menü Akış Diyagramı

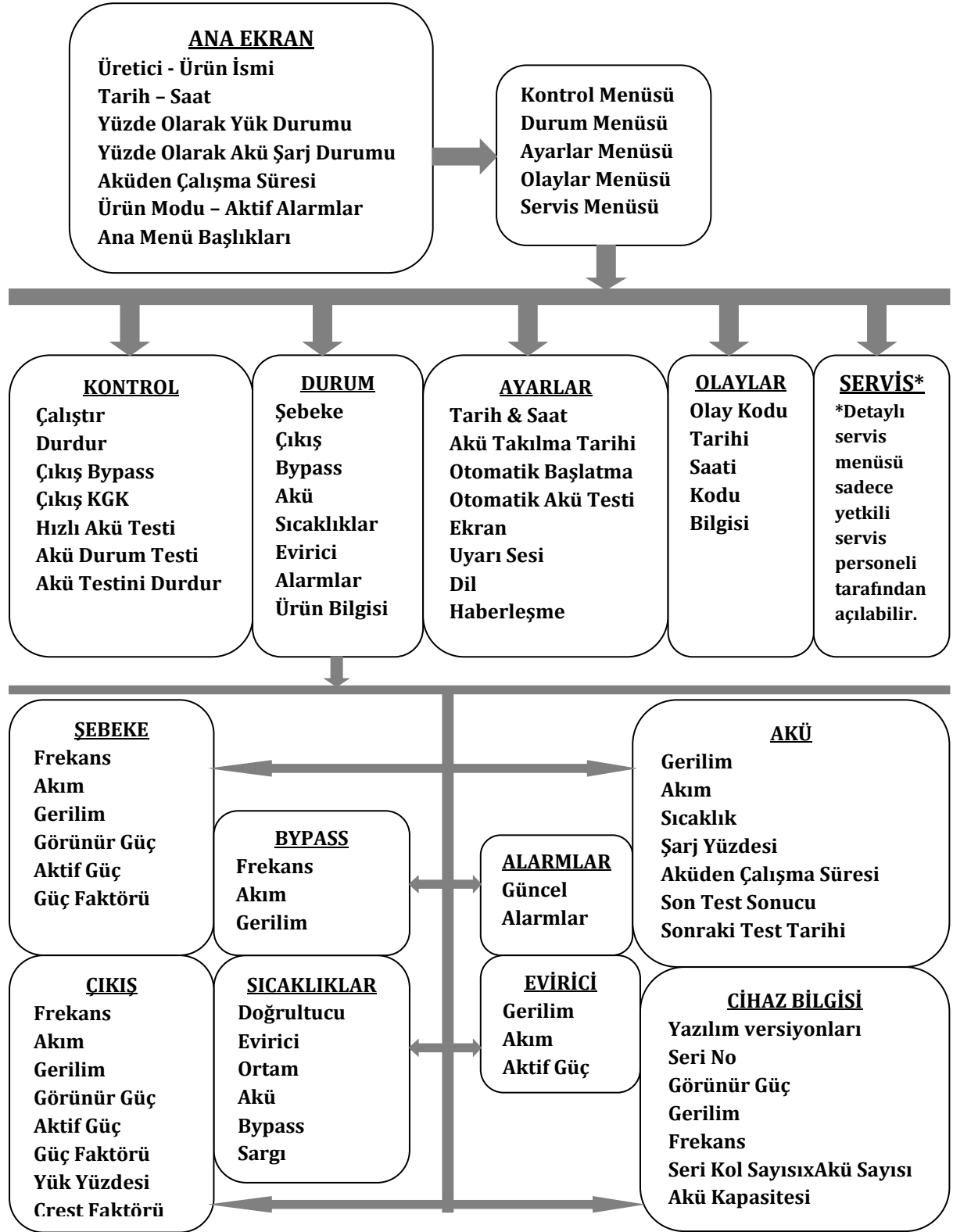

2.4.1 Açılış Ekranı

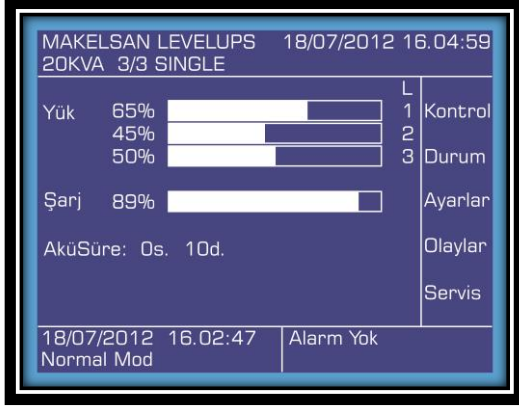

Ön panel açıldığında ilk olarak açılış ekranı görüntülenir. Üretici-Model İsmi, Tarih-Saat, Yüzde Olarak Yük Durumu, Akü Şarj Durumu (Yüzde olarak), Aküden Çalışma Süresi, Ürün Modu-Aktif Alarmlar ve Ana Menü Başlıkları buradan görülebilir. Alarm durumunda, alt sol satırda alarmlar görülebilir. Beş dakika boyunca hiçbir tuşa basılmazsa sistem açılış ekranına döner.

2.4.2 Ana Menü



Açılış ekranından ana menüye ENT tuşu ile geçin.

2.4.3 Menülerde Gezme



Ekranında gezgin ok imlecini hareket ettirmek için AŞAĞI/YUKARI tuşlarına basın.

ENT tuşu ile alt menüye girin, ESC tuşu ile bir önceki menüye geri dönün.

Kontrol alt menüsü yanda gösterilmiştir.

Bazı menüler birden fazla sayfadan oluşur.

AŞAĞI/YUKARI tuşları ile sayfalar arasında geçiş yapın.

Bazı menüler AÇMA/KAPAMA, süre, miktar gibi değiştirilebilir ayarlar içerir. Bu menülerde ayarları değiştirmek için:

ENT ile değişkeni seçin, AŞAĞI/YUKARI tuşları ile yeni değeri ayarlayın ve ENT tuşu ile kaydedin. ESC ile iptal edin.

2.4.4 Şifre Korumalı Menüler



Kontrol menüsü gibi bazı menüler şifre korumalıdır. Şifre girmek için, her rakamı AŞAĞI/YUKARI tuşları ile seçin ve ENT tuşu ile onaylayın.

Kullanıcı seviyesindeki şifre: 0000'dır.

2.4.5 Kontrol Menüsü

Kontrol menüsünde aşağıdakiler yapılabilir.

- **Çalıştır** KKG' yı başlat.
- **Durdur** KKG' yı durdur.
- **Çıkış BYPASS** Statik bypass moduna geç.
- **Çıkış KKG** Online moda geç.
- **Hızlı Akü Testi** Akünün bağlı olup olmadığını test et.
- **Akü Durum Testi** Akülerin sağlığını test et.
- **Akü Testini Durdur** Akü testini durdur.



Akü durum testi, akülerin enerjisinin %10'unu kullanır ve test sonucuna göre %10'dan yüksek kapasiteli aküleri "**İyi**"; %10'dan düşük kapasiteli aküleri "**Değiştir**" olarak sınıflandırır.

Ürün çalıştırdıktan sonra ve her 24 saatte bir, test sayaç değeri sıfırda ise otomatik olarak hızlı akü testi yapar.

Not: Hızlı akü testini yapabilmek için akülerin tam şarj olmuş ve floating durumunda 1 saat beklemiş olması gerekir.

Akü durum testini yapabilmek için akülerin tam şarj olmuş ve floating durumunda 5 saat beklemiş olması gerekir.

Akü testleri yüke bağımlı olmadan şebekeye enerji aktarılması ile gerçekleştirilir. Akü testi sırasında şebeke limitler dışına çıkarsa test iptal edilir.

Durum> Akü menüsünden test komutu uygulanabilmesi için kaç dakika kaldığı görüntülenebilir. **“Akü Testini Durdur”** seçilirse ürün testi iptal eder ve bir önceki çalışma durumuna geçer.

2.4.6 Durum Menüsü



Şebeke, çıkış, bypass, akü, sıcaklıklar, evirici, alarmlar ve ürün bilgisi buradan görüntülenebilir.

Şebeke

UP, F, I, UL
S, P, PF

Her fazın frekansı, akımı ve gerilimi(faz-nötr)
Her fazın görünür gücü, aktif gücü ve güç faktörü

Çıkış

UP, F, I, UL
S, P, PF
L, CF

Her fazın frekansı, akımı ve gerilimi(faz-nötr)
Her fazın görünür gücü, aktif gücü ve güç faktörü
Her fazın yüzde cinsinden yükü ve crest faktörü

Bypass

UP, F, I, UL

Her fazın frekansı, akımı ve gerilimi(faz-nötr)

Akü

Mod
U, I, °C
Şarj%
Akü Süre
Son Test Sonucu
Sonraki Test Tarihi

Ürünün çalışma modu
Şarj gerilimi, akımı ve sıcaklığı.
Şarj yüzdesi.
Aküden çalışma süresi
Son test sonucundaki kapasite ve durum
Sonraki test tarihi, zamanı ve kalan süre

Sıcaklık

°C, °C, °C, °C, °C

Doğrultucu, evirici, ortam, akü, bypass ve sargı sıcaklıkları

Evirici

U, I, P

Her fazın gerilimi(faz-nötr), akımı ve aktif güçleri

Alarmlar

Alarmlar

Aktif KGGK alarmları

Ürün Bilgisi

___ - ___ - ___ - ___

KVA, V/Hz

x, Ah

Evirici, doğrultucu, CPLD, ön panel yazılım versiyonu

KGGK seri numarası

Ürün görünür gücüne, anma çıkış voltajına(faz-nötr), anma çıkış frekansına

Paralel akü kol sayısı x seri akü kol sayısına, KGGK' da ayarlı akü kapasitesi

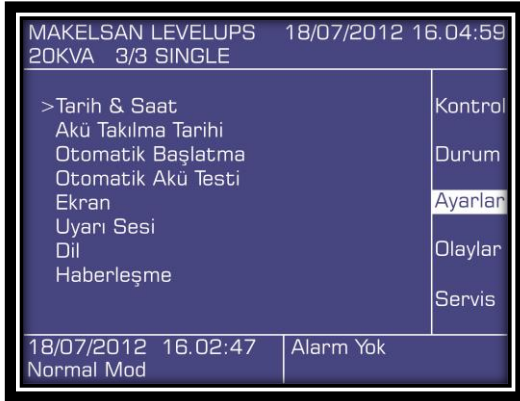
2.4.7 Ayarlar Menüsü

Aşağıdaki ayarlar ayar menüsünden yapılabilir:

**Tarih&Saat**

Tarih veya saat ayarları için ok tuşları ile ayarlamak istediğiniz değişkeni seçin ve ENT tuşuna basın.

Ok tuşları ile değeri ayarlayın ve tekrar ENT tuşuna basın.



Akü Takılma Tarihi

Aküler değiştirildiği zaman bu menüden akü kurulum tarihini güncelleyin.



Otomatik Başlatma

Akü modunda, ürün aküler deşarj olana kadar çalışır ve daha sonra kapanır. Şebeke limitler içine girdiğinde ürünü kendi kendine başlatmak için otomatik başlatma kullanılır. AÇIK/KAPALI seçeneği ile otomatik başlatmayı açın/kapatın ve alttaki süre seçeneği ile ürünün şebeke normale döndükten ne kadar süre sonra açılacağını belirleyin.

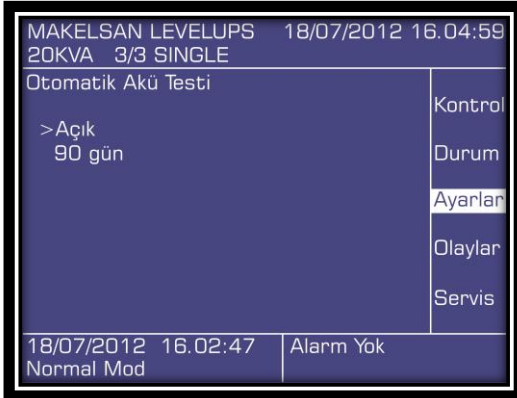

Otomatik Akü Testi

Kullanıcıdan bağımsız otomatik akü testlerini açmak/kapamak ve periyodunu (ne kadar zamanda bir test yapılacağını) ayarlamak için bu menüyü kullanın.

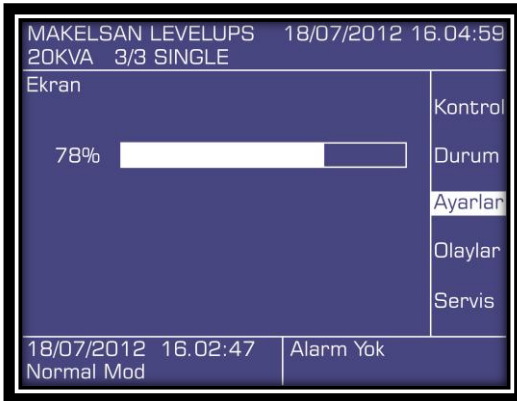

Ekran

Farklı çevre koşullarında ekranın görünürlüğünü arttırmak için kontrast ayarını değiştirin.

**Uyarı Sesi**

Sesli uyarıyı açın/kapatın.

**Dil**

Menü dilini ayarlayın.

**Haberleşme**

RS232 bağlantısının protokolünü ayarlayın.
Seçenekler SEC ve Telnet' dir.

2.4.8 Olaylar Menüsü

MAKELSAN LEVELUPS 25/07/2012 13.03:03 20KVA 3/3 SINGLE	
25/07/2012 11.14:34 E001 <----- Normal Mod	Kontrol
25/07/2012 11.14:15 E002 Evirici Olustu	Durum
25/07/2012 11.14:12 E003 Calıstırma Komutu	Ayarlar
	Olaylar
	Servis
25/07/2012 11.14:34 Normal Mod	Alarm Yok

Olaylar menüsünde son 500 olay görüntülenebilir.

Herhangi bir olay görüntülenirken ENT tuşuna basılırsa, olayın olduğu andaki bütün bilgiler (durum, ayarlar vs.) görülebilir.

MAKELSAN LEVELUPS 25/07/2012 13.03:20 20KVA 3/3 SINGLE	
25/07/2012 11.13:51 E004 <----- Yük Normal	Kontrol
25/07/2012 10.50:50 E005 Asırı Yükleme	Durum
25/07/2012 10.49:02 E006 Bypass Modu	Ayarlar
	Olaylar
	Servis
25/07/2012 11.14:34 Normal Mod	Alarm Yok

AŞAĞI/YUKARI tuşları kullanılarak daha eski/yeni olaylar görüntülenebilir.

2.4.9 Servis Menüsü

MAKELSAN LEVELUPS 18/07/2012 16.12:47 20KVA 3/3 SINGLE	
Şifre	Kontrol
0***	Durum
	Ayarlar
	Olaylar
	Servis
18/07/2012 16.08:22 Normal Mod	Alarm Yok

Servis menüsü şifre ile korumalıdır.
Sadece servis yetkilisi tarafından ulaşılabilir.

3 KURULUM

3.1 Tek Modül Kurulumu

Bu bölümde ürünü çalıştırmadan önce uymanız gereken uyarılar ve yapmanız gereken kontroller belirtilmektedir. Ayrıca ürünün konumlandırılması, kabinlerin taşıma şekli ve bağlantıları ile ilgili dikkat edilmesi gereken hususlara dair bilgileri bulabilirsiniz.

3.1.1 Uyarılar



KGK, MAKELSAN ONAYLI PERSONELİ TARAFINDAN KURULMALIDIR. YETKİLİ PERSONELİN KURULUM YAPMADIĞI KGK' YI ÇALIŞTIRMANIZ GARANTİ KAPSAMI DIŞINA ÇIKARACAKTIR.



AKÜ TEHLİKESİ!

Bazı modellerde akü ile KGK birlikte çalışırken 450 VDC' ye ulaşan akü terminal voltajları vardır.

Temaslardan kaynaklanacak elektriksel arklardan gözler korunacak şekilde tedbirler alınmalıdır.

ESD korumalı lastik eldivenler kullanılmalıdır.

Elektro likit akıtan ya da sızdıran aküler kullanılmamalı, var ise değiştirilmelidir. Çıkarılan aküler güvenli şekilde muhafaza edilmeli, taşınmalı ve imha noktalarına sevk edilmelidir.

Elektro likitlerin deriyle teması halinde maruz kalan bölge çok hızlı bir şekilde bol su ile temizlenmelidir.

Operatör çalışma öncesi yüzük, saat vb. tehlike yaratabilecek aparatları çıkarmalıdır.

Ürün, girişinde üç faz ve dört kablolu (+toprak) bir beslemeye ihtiyaç duyar. Bu beslemenin tipi IEC60364-3'e uygundur. Ürünlar opsiyonel olarak üç kablodan dört kabloya çevrim yapabilecek trafolarla sahiptir. IT AC güç dağıtımı kullanılacak ise dört kutuplu devre kesici kullanılmalıdır. Konunun detayı IEC60364-3 adlı standartta daha detaylı açıklanmıştır.

3.1.2 Devreye Alma Öncesi İlk Kontrol

KGK ürününü devreye alma öncesi aşağıdaki kontroller yapılmalıdır. Bunlar, ürünün doğru olarak çalıştırılmasındaki ilk ve önemli adımlardır.

- KGK, aksesuar ve akülerin iç ve dış yapısında taşıma ya da nakliye esnasında zarar görüp görmediğini mutlaka kontrol ediniz. Herhangi bir hasar var ise teslim almadan rapor ediniz.
- Ürünün doğru model olduğundan emin olunuz. Ürün arkasındaki etiketin siparişi verilen ürün ile eşleşip eşleşmediğini kontrol ediniz.

3.1.3 Konumlandırma

KGK ve aküler bina içi kullanım için tasarlanmıştır; ürününüzü temiz, nem ve sıcaklık değerleri belirlenen aralıklara uygun, hava akışı bulunan alanlara yerleştirilmesi gerekmektedir.

3.1.3.1 KGK' nın Konumlandırılması

10-15-20 kVA Levelups serisinde temiz ve serin hava ürünün ön tarafından girer ve arka tarafından fanlar aracılığı ile çıkar. Hava giriş ve çıkış noktaları asla kapatılmamalıdır. Su vb. sıvı teması riskinden uzak olan bir yere konumlandırılmalıdır.

Ortam çok tozlu ise opsiyonel olarak sağlanan filtrelerden kullanılmalıdır. Bu filtrelerin kullanımı, ilgili talimata göre yapılacaktır.

Kullandığınız KGK ve akülerin çalışma performanslarını maksimum seviyede kullanabilmeniz açısından buldukları ortamda aşağıdaki tabloda verilen değerlerde soğutma sistemleri bulundurulması gerekmektedir.

Ürün	Soğutma için BTU/h miktarı	%100 Köprü Yüğü(Non-lineer) yük çalışma için tahmini BTU/h değeri
10KVA	1800	2200
15KVA	2600	3200
20KVA	3500	4300

3.1.3.2 Harici Akülerin Konumlandırılması

Aküler, dengeli ve eşit dağılımlı sıcaklığa sahip ortamlarda kullanılmalıdır. Sıcaklık akülerin kapasitesine ve kullanım ömürlerine doğrudan etki eden en önemli unsurdur. Genelde akü imalatçıları akülerin 20-25 °C arasında kullanılmasını önerirler. Ayrıca akü üretici firmalar ürünlerinin performansını bu sıcaklık aralığına göre verir. Şayet sıcaklık bunun üstüne çıkarsa akünün ömrü azalacaktır. Yine bunun tam tersi sıcaklık bu aralığın altına düşer ise akü kapasitesi ciddi şekilde düşecektir. Dolayısı ile yedekleme esnasında beklenen miktarda süre alınmayacaktır. Sonuç olarak, aküleri ısı kaynaklarından ve ciddi hava akışı olan noktalardan uzak tutunuz. Bu unsurları da dikkate alarak akülerin harici olarak bağlanmasında aşağıdaki noktalara dikkat ediniz ve uyunuz.

- Aküleri ısı kaynaklarından uzak tutunuz.
- Ciddi hava akışı olan noktalardan uzak tutunuz.
- Aküleri nemli yerlerden uzak tutunuz. Bu sayede terminal oksitlenmesi ve olası kaçak akımları engellemiş olursunuz.
- Akü kabin ve odalarında aR veya gR yarı iletken tip sigorta kullanınız.
- Akü kabini üzerinde mümkünse sigortasız ayırma anahtarları kullanınız.
- Akü kabin veya raflarını zeminden yüksekte tutunuz. Olası su basma ve sıvı temasına karşı korunmuş olmasına özen gösteriniz.
- Akü odaları uygun şekilde havalandırılmalıdır.
- Aküler, akü odasında ise raflar temasa açık olacaktır. Bu nedenle, akü odalarına ulaşımı kısıtlı tutunuz. Gerekli güvenlik yazılarını ve şeritlerini kullanınız.

Özellikle KGK kabini dışındaki akülerde akü kabinlerinde mutlaka sigorta kullanılmalıdır. Bu sigortalar akülere mümkün olduğunca yakın olmalıdır. Bu yakınlık akü ile elektriksel olarak çalışma güvenliğini arttıracaktır.

BOXER HARİCİ AKÜ KABİN KONFİGÜRASYONU			
Ürün Gücü (kVA)	10	15	20
Bir Gruptaki Akü Adedi	31	31	31
Bağımsız Grup Adedi	2	2	2
Toplam Akü Adedi	62	62	62
Maksimum akü voltajındaki şarj akımı (A)	3	4	6
Maksimum kesme voltajındaki deşarj akımı (A)	16	24	32
Harici Akü Kutusu İçin Önerilen Sigorta(A)	25	50	63

Harici akü kabin ve akü odası uygulamaları aşağıda örnek olarak verilmiştir. Uygulama şekli müşteriye göre değişiklik gösterebilir.

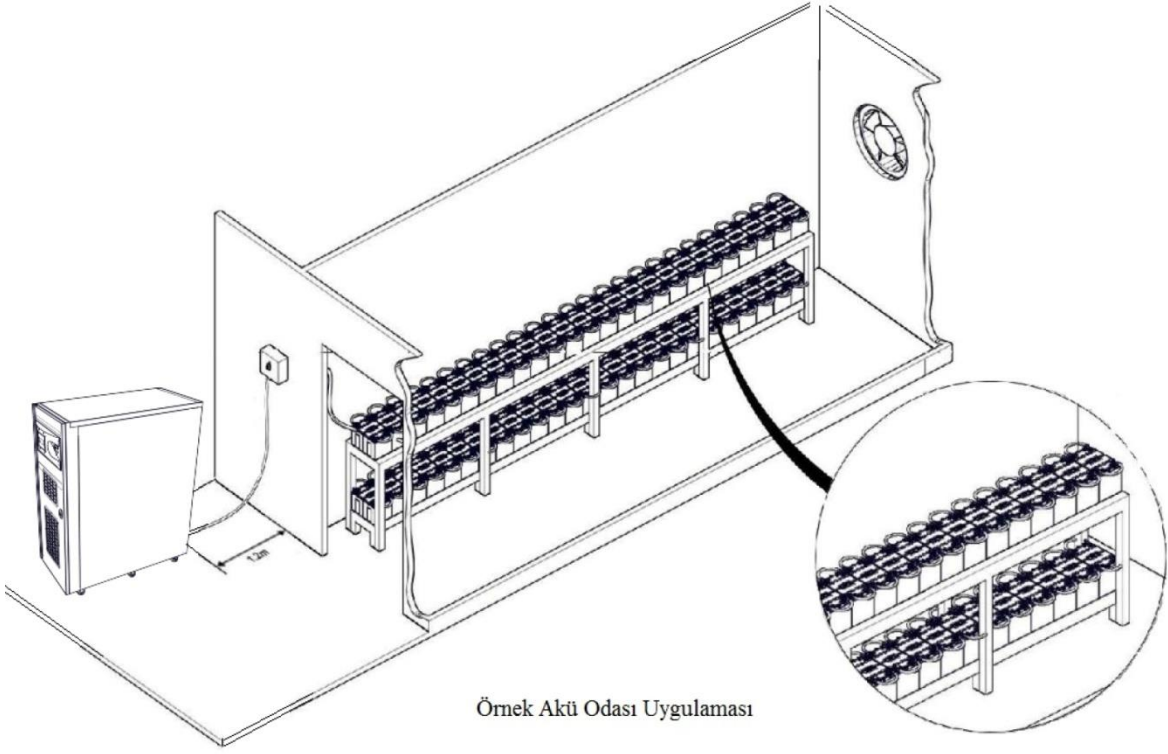

Örnek Akü Odası Uygulaması

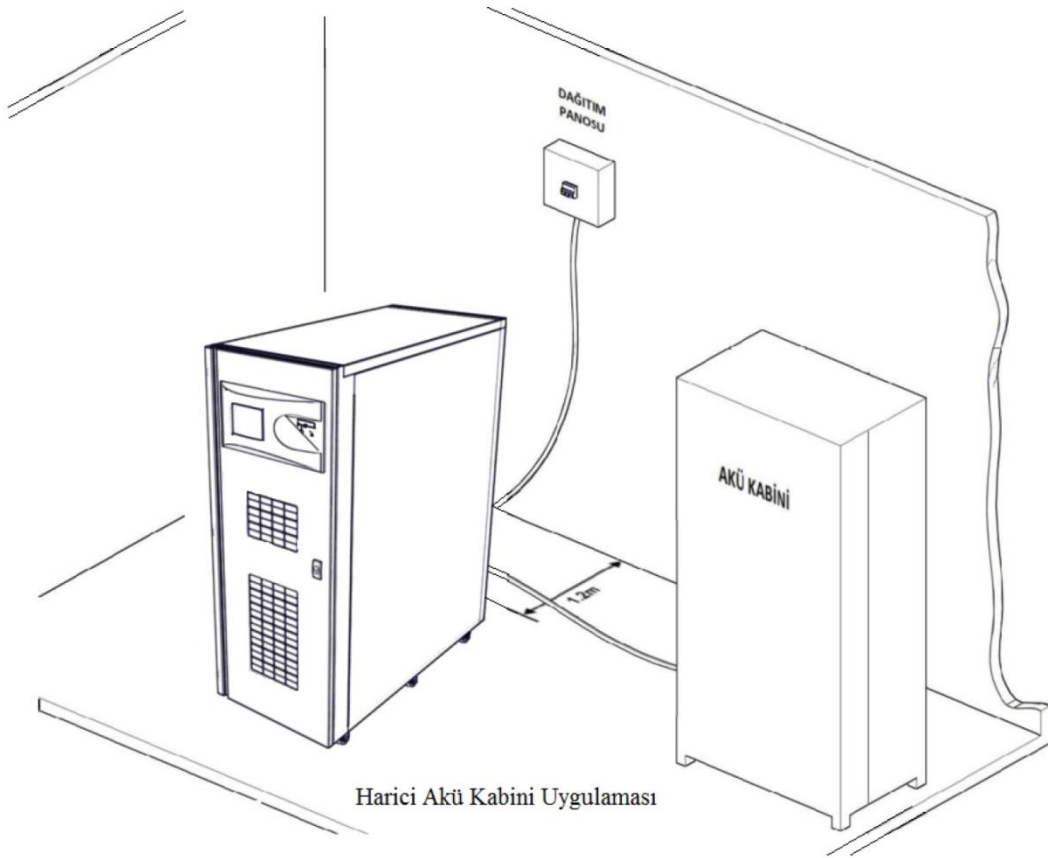

Harici Akü Kabini Uygulaması

3.1.4 Kabinlerin Taşınma Şekli

Taşıma aracının ya da tutmaçların KGK' nın ağırlığını taşıyacak karakterde ve yeterlilikte olduğuna dikkat ediniz.

KGK ve opsiyonel kabinler forklift veya benzeri araçlar ile taşınabilecek şekilde tasarlanmıştır.

KGK' larımız ayrıca kısa mesafede kendi üzerinde bulunan tekerlekler ile taşınabilir. Özellikle, aküler kabin içinde iken yapılan ani hareketlere daha dikkatli olunuz. Mümkün olduğunca az hareket ettiriniz.

3.1.5 Şebeke, Yük ve Akü Bağlantıları

KGK çıkışlarında dağıtım panosu kullanılması önerilir. Dağıtım panosunda yük koruma sigortaları ve anahtarları kullanılmalıdır. Ayrıca yüke bağlı olarak çeşitli hızlarda sigortalar gerekebilir. Yükler uygun ise A ve B tipi koruyucu sigortalar ya da manyetik şalterler kullanılmalıdır.

3.1.5.1 Harici Korumalar

AC girişleri korumak için termik manyetik şalter veya V-otomatlar panoya müstakil olarak takılmalıdır. Burada yapılan kablo kesitleri ve sigorta değerleri uzman bir kişi tarafından belirlenmiş ve bağlantısı yapılmış olmalıdır.

Giriş ana şebeke panosunda aşırı akım koruması bulunmalıdır. Bu koruma KGK' nın aşırı akım ve aşırı yük dayanma kapasitelerine uygun olarak seçilmelidir. Panodaki sigortalar aşağıdaki tabloda verilen akım değerlerinin %135 fazlasına göre seçilmeli ve C tipi (yavaş) olmalıdır.

Toprak kaçakları KGK giriş ve çıkışındaki EMI bastırma devreleri aracılığı ile toprağa akar. MAKELSAN burada 300 mA' in üzerinde bir kaçak akım rölesi önerir.

KGK girişine takılan kaçak akım röleleri;

- Her iki yönlü DC darbelere duyarlı,
- Ani geçişli akımlara duyarsız,
- 0,3-1 amper arası ortalama akımlara duyarlı olmalıdır.

3.1.5.2 Kablo ve Sigorta Seçimi

Kablo tasarımları burada bahsi geçen akım ve voltajlara uygun olmalıdır; ayrıca bu konudaki yerel yönergeler de dikkate alınmalıdır.

KGK Gücü (KVA)	Nominal Akımlar (A)					
	Maksimum Akü Şarjında Şebeke Akımları (3 faz+nötr)			Tam Yük Altında Çıkış Akımları (3 faz+nötr)		
	380V	400V	415V	380V	400V	415V
10	20	19	18	15	14	14
15	30	29	27	23	22	21
20	40	38	37	30	29	28

Doğrusal olmayan yükler (bilgisayar tipi yükler) kablo kesit tasarımını etkileyebilir. Nötr akımları faz akımlarından fazla olabilir, hatta faz akımının 1,5 katına ulaşabilir.

Koruma toprak kablosu ile her bir kabin doğrudan ve en kısa yoldan toprak hattına bağlanmalıdır. Tipik toprak hattı kablo kesitleri 10kVA için 4 mm², 15kVA için 6 mm² ve 20kVA için 10 mm² olmalıdır. Kablo uzunluğunun 5 metreyi aşmaması önerilir.

3.1.5.3 Kabloların Bağlanması

KGK giriş, çıkış ve akü bağlantıları KGK' nın arka tarafından yapılmaktadır.



DİKKAT! ÜRÜN GİRİŞ VE ÇIKIŞINDA 3 KUTUPLU ANAHTARLAR KULLANILMIŞTIR, NÖTR HATTI KESİLMEMEKTEDİR!



DİKKAT! GİRİŞ VE BYPASS NÖTR HATLARI CİHAZ İÇERİSİNDE BİRLEŞMEKTEDİR. BU NEDENLE NÖTR HATTI POTANSİYEL FARKININ YÜKSEK OLDUĞU BAĞIMSIZ KAYNAKLAR CİHAZA BAĞLANMAMALIDIR.

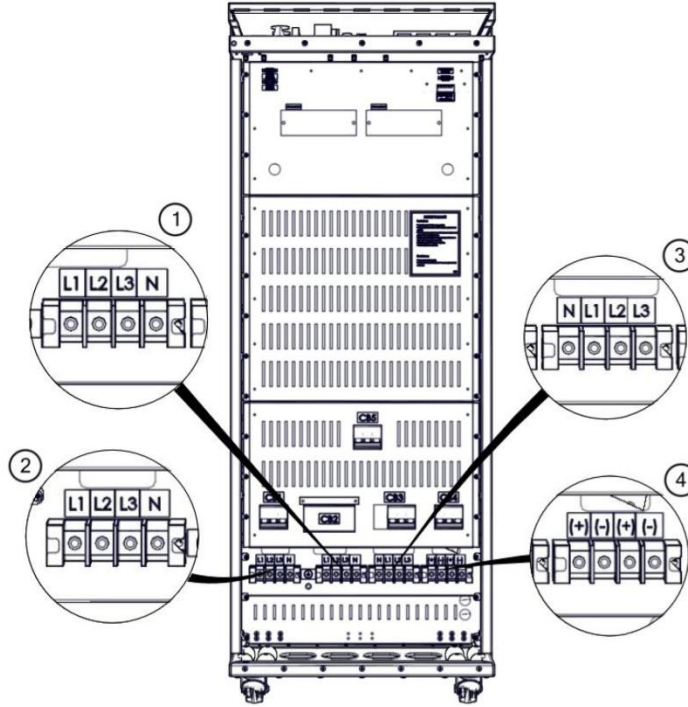

1	Harici By-pass Terminalleri
2	Giriş Terminalleri
3	Çıkış Terminalleri
4	Akü Terminalleri

Elektriksel bağlantılar için aşağıdaki adımları takip ediniz:

1. Dağıtım panolarındaki bütün anahtarları açık devre (OFF) konumuna alarak yüklerin ve şebekenin kablolardan izole olduğuna emin olunuz.
- 2.

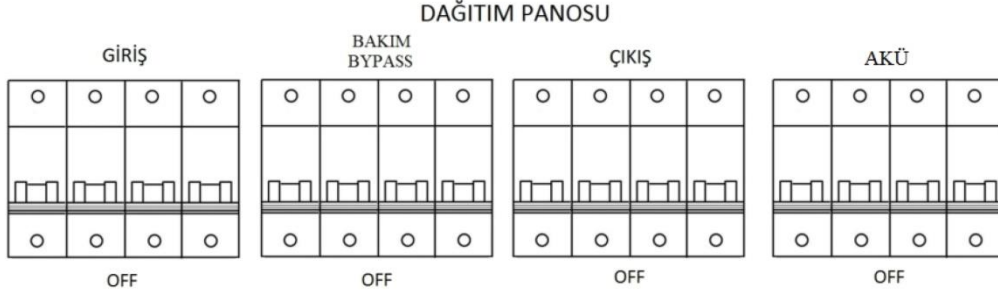

2. Toprak kablosunu bağlayın

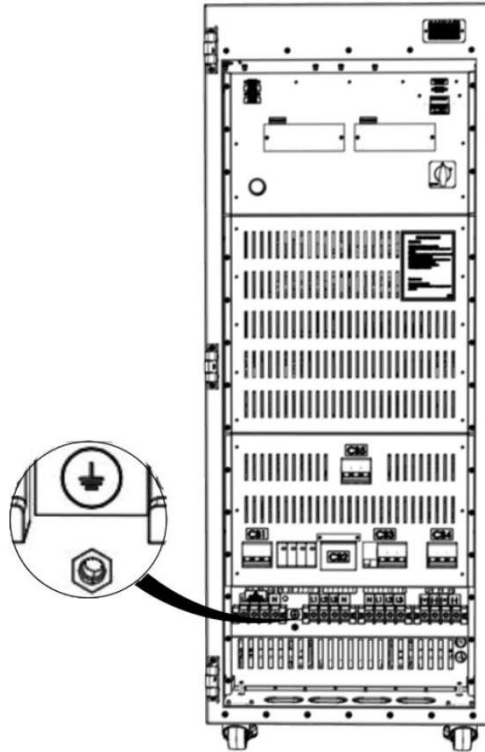

3. Bütün anahtarların açık devre (OFF) konumunda olduğundan emin olun. Şalterlerin kullanımı sonraki bölümlerde açıklanacaktır.

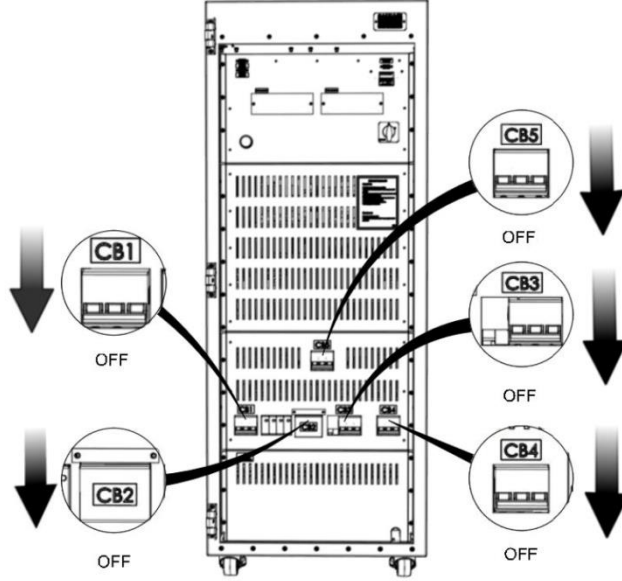

4. Giriş kablolarını bağlayın;

- R fazını giriş L1'e,
- S fazını giriş L2'ye,
- T fazını giriş L3'e,
- N(nötr)'yi giriş N' ye.

5. Faz sırasını kontrol edin.

6. 4. ve 5. adımları çıkış bağlantıları için tekrarlayın.

7. Metal kapağı geri takın ve vidalarını sıkın.

Bağlantılar yapıldıktan sonra kablo tutucuları kullanarak kabloları sabitleyin.



HAZIRLANAN KGK ÇIKIŞINDAKİ YÜKLER HENÜZ BAĞLANMAYA HAZIR DURUMDA DEĞİL İSE BAĞLANTI ESNASINDA YÜKLERİN İZOLE OLDUĞUNA DİKKAT EDİNİZ.



KGK'YI BAŞLATMADAN ÖNCE KABLO BAĞLANTILARININ PANOLARDAKİ UYARILARA UYGUN YAPILDIĞINDAN EMİN OLUNUZ. AYRICA KGK GİRİŞİNDE İZOLE TRAFİ OLUP OLMADIĞINI KONTROL EDİNİZ VE YEREL YÖNERGELERİ DİKKATE ALINIZ.



TOPRAKLAMANIN DOĞRU YAPILDIĞINDAN EMİN OLUNUZ. YAPILAN YANLIŞ İŞLEMLER VE TOPRAKLAMA KGK VE TESİSATTAKİ DİĞER SİSTEMLERE ZARAR VEREBİLİR.

3.1.5.4 Akü Bağlantısı

Bu bölümde dâhili ve harici akülerin kurulum prosedürleri ve bağlantıları hakkında açıklamalar bulabilirsiniz.

3.1.5.4.1 Harici Akü Kurulum Prosedürü ve Bağlantısı

Harici akülerin nasıl konumlandırılacağını yukarıdaki “Harici Akülerin Konumlandırılması” başlığı altında detaylı olarak bulabilirsiniz. Bu bölümde harici akülerin KGK’ ya bağlanması hakkında bilgi verilmiştir.



AKÜ UÇLARINI KISA DEVRE YAPTIRMaktan KAÇININIZ. KISA DEVRE OLAN AKÜLER SİZ VE ÇEVRENİZE ZARAR VEREBİLİR. AKÜ TERMİNALİNDE 450 VDC BULUNABİLİR!

1. KGK üzerindeki “CB4” anahtarını açık devre (OFF) konumuna alınız.
2. Var ise akü kabini üzerindeki anahtarları açık devre (OFF) konumuna alınız.
3. Akü kabinindeki akü sigortasını çıkartınız.
4. KGK üzerindeki akü sigortasını çıkartınız.
5. Harici akü gruplarının seri ve paralel bağlantılarının doğru olduğundan emin olunuz.
6. KGK’ nın sırasıyla iki adet olan “N”(Akü Nötr), bir adet olan “+BAT” ve bir adet olan “-BAT” terminallerine kabloyu bağlayınız.
7. KGK’ dan gelen dört kabloyu aşağıda verilmiş olan harici akü bağlantı şemasına uygun olarak harici kabin üzerindeki veya odadaki terminallere bağlayınız. Özetle bağlantı:

➤ N(KGK)	←-----→	Pozitif Akü Grup “-“ Terminali
➤ N(KGK)	←-----→	Negatif Akü Grup “+“ Terminali
➤ “+ BAT”	←-----→	Pozitif Akü Grup “+“ Terminali
➤ “-BAT”	←-----→	Negatif Akü Grup “-“ Terminali

8. Akülerin bağlantılarını son bir kez kontrol ederek kutupların doğru bağlandığından emin olunuz.
9. KGK üzerindeki akü sigortasını yerine takınız.
10. Akü kabinindeki akü sigortasını yerine takınız.

11. Var ise akü kabini üzerindeki anahtarları kapalı devre (ON) konumuna alınız.

12. KGK' nın akü giriş terminallerinde uygun akü voltajları olup olmadığını uygun ölçü aleti ile kontrol ediniz.

Harici akü kablosu seçimi uygulama ile belirlenir. KGK ve akü kabini için önerilen sigortalar verilmiştir. Bu sigortalara bağlanabilecek en düşük kesitli kablo kullanılması önerilir. Bu konuda EN 50525-2-31(VDE 0100-430) adlı standardı referans alınız. Seçim, kabloda en fazla 0,5 Vdc düşüme izin verilecek şekilde olmalıdır.

Harici akü kabini uygulamasında akülerinizin sıcaklığa göre optimizasyonunu sağlamak için "Harici Akü Sıcaklık Okuma Kiti" bulunmaktadır. Böylece akü şarjı sıcaklığa göre optimize edilir.

Harici akü bağlantı şeması aşağıda verilmiştir.

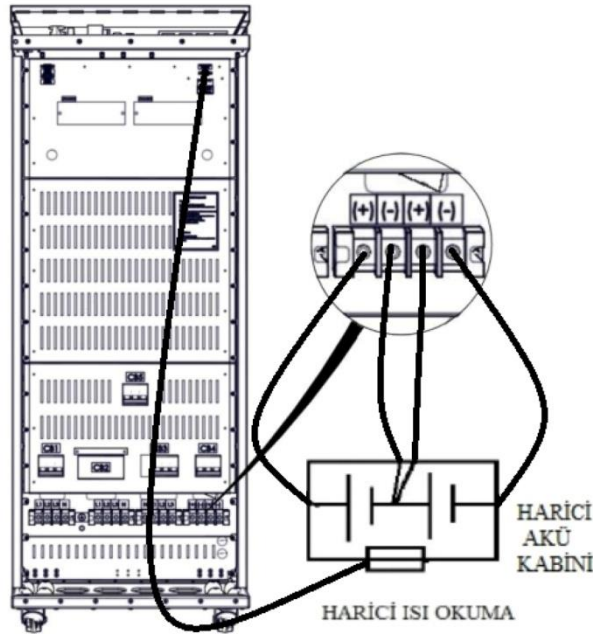

3.1.5.5 Kontrol ve İletişim Kablo Bağlantıları

MAKELSAN KGK ürünlerinin gelişmiş harici akü kabin, çevresel izleme, pano kontrol ve çeşitli akıllı izleme standart ya da opsiyonel bağlantıları vardır.

KGK önündeki bağlantılar:

- Bir adet RS232 seri haberleşme soketi (RS232/Inverter Service)
- İki adet opsiyonel kart yuvası

KGK' nın üstündeki bağlantılar:

- Bir adet paralelleme bağlantısı soketi

3.2 Paralel Kurulum

Almış olduğunuz ürün paralel çalışabilme özelliğine sahiptir; ancak bu özellik opsiyonel olarak sunulmaktadır. Paralel çalışma özelliği için lütfen yetkili satıcınızla irtibata geçiniz.



PARALEL UYGULAMA MAKELSAN YETKİLİ PERSONELİ TARAFINDAN YAPILMALIDIR!

Yedekleme veya daha fazla güç ihtiyacı gibi durumlar için, Levelups serisi ürünler 8 taneye kadar paralel çalıştırılabilir. İki KGK' nın paralel bağlandığı bir sistemin prensip şeması aşağıda verilmiştir.

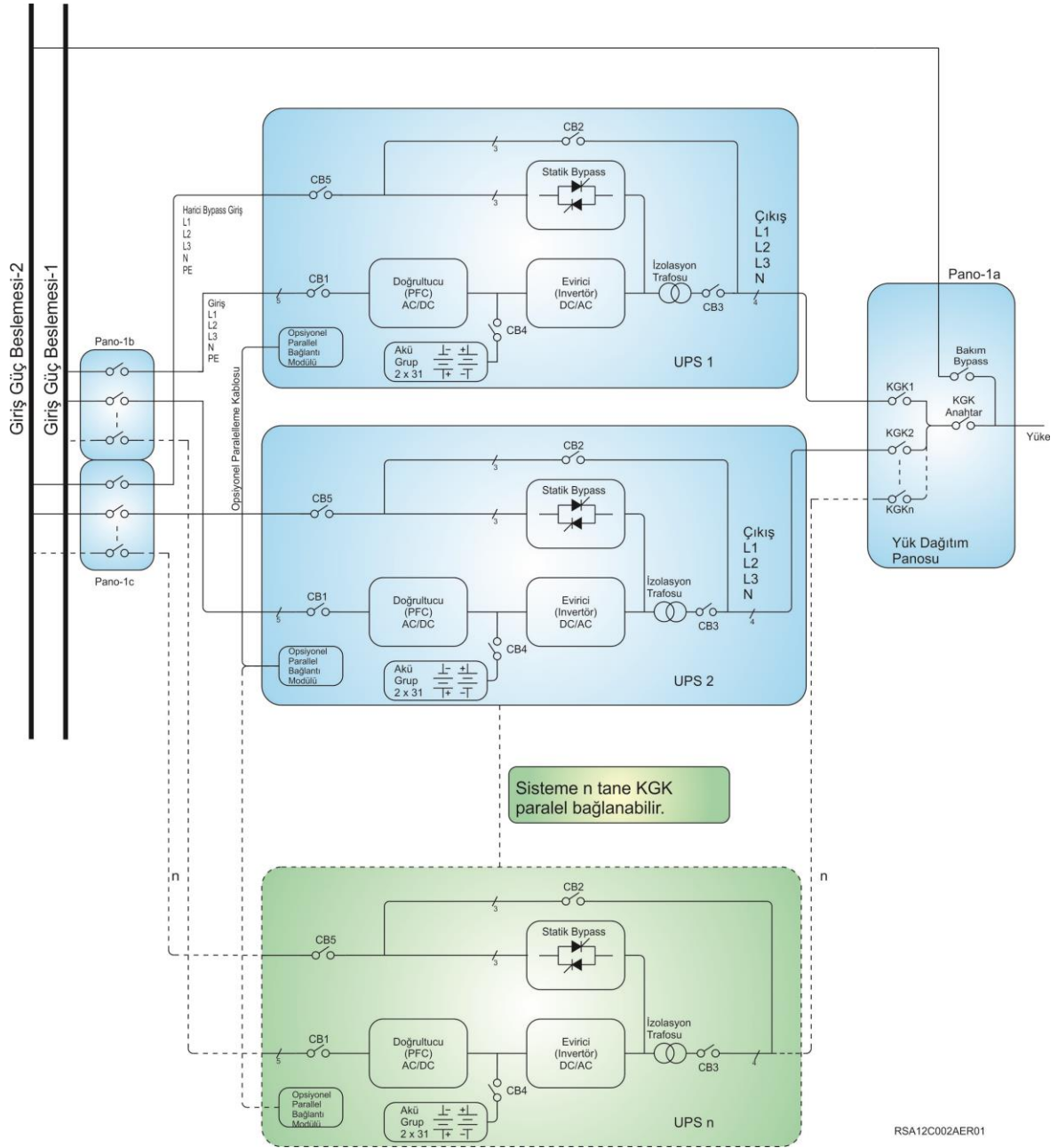

Paralel çalışma esnasında birden fazla ürünün girişi ve çıkışı birbirine bağlanmaktadır; fakat her birinin akü grubu kesinlikle ayrıdır, aküler ortak kullanılmamaktadır. Paralel sistemdeki ürünlerin yerleşimi ve elektriksel bağlantıları yapılırken aşağıdaki noktalar göz önünde bulundurulmalıdır:

- Paralel bağlanan ürünler aynı güç ve aynı seride olmalıdır.
- Ürünler aynı versiyon ve revizyon kodlu yazılım ile çalışıyor olmalıdır, eski yazılım ile çalışan ürünler güncellenmelidir.
- Ürünler mümkün olduğunca birbirine yakın yerleştirilmelidir. (maksimum 6*110 cm paralel kablo)
- Her ürünün farklı toprak bağlantısı olmalıdır.
- Ürünler dağıtım panosu üzerinde paralellenmeli ve fazları doğru bağlanmalıdır. ($U_1-U_2-...-U_N$), ($V_1-V_2-...-V_N$), ($W_1-W_2-...-W_N$).
- Birden fazla ürüne aynı akü grubu bağlanmamalıdır.
- Eşit akım paylaşımı için ürünlerin panoya bağlandığı tüm kabloların uzunluğu eşit ve aynı kesitte olmalıdır.
- Kullanıcı panelindeki yazılım ayarları servis yetkilisi tarafından yapılır.

Paralel Ayarlar

Paralel bağlantı kablosunu şekilde görüldüğü gibi bağlayın. Sadece MAKELSAN tarafından üretilmiş kabloları kullanın.

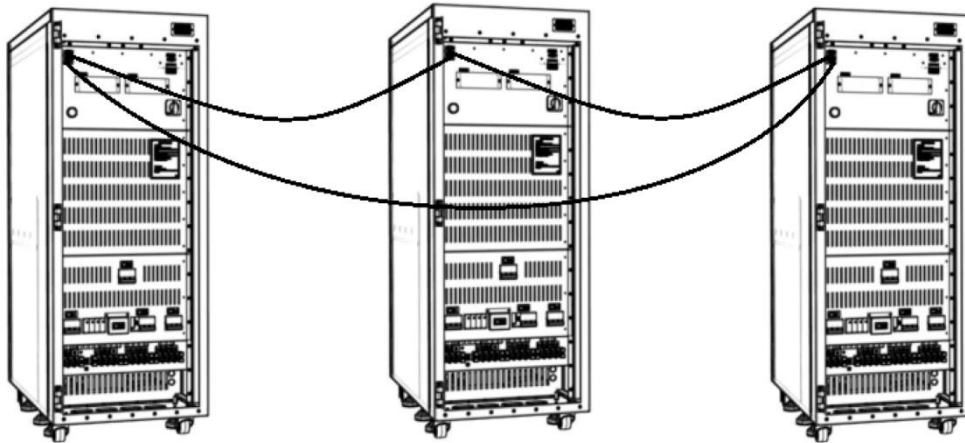

4 İŞLETME

4.1 İşletme Prosedürü

Bu bölümde devre kesiciler, ilk çalıştırma, KGK' nın çalışma tiplerinin testleri, KGK' nın kapatılması, EPO ve RS232 seri haberleşme sistemi hakkında bilgi bulabilirsiniz.

4.1.1 Devre Kesiciler

KGK arka kısımdan ulaşılabilir dört devre kesiciye sahiptir. Bunlar sırasıyla AC giriş, bakım Bypass, çıkış ve akü bağlantıları için kullanılır.

CB1 ile KGK' nın girişine üç faz AC voltaj uygulanmış olur.

CB2 ile yüklere AC giriş voltajı doğrudan uygulanır. Bu sayede bakım amaçlı anahtarlama sorunsuz yapılmış olur. **CB2**'de bulunan yardımcı kontak bilgisi sayesinde KGK çalışırken aktif edilir ise şebeke, Bypass statik anahtarlarını aktif eder. Bakım moduna sistem kesintisiz geçmiş olur.



CB3 İLE KGK STATİK ANAHTARLARDAN ALDIĞI AC VOLTAJI YÜKLERE BAĞLAMAK YA DA AYIRMAK İÇİN KULLANILIR.

CB4 ile harici aküler KGK' ya bağlanır.

CB5 harici bypass anahtarı olarak kullanılır.

Aktif Kesiciler	Çalışma tipi	Açıklama
CB1, CB3, CB4, CB5	Normal Mod	KGK normal modda çalışır.
CB1, CB3, CB4, CB5	Statik Bypass Mod	KGK aşırı yüklenmiştir, yükler geçici olarak statik bypass hattına alınır.
CB2	Bakım Modu	KGK bakım için kapatılır, bakım Bypass üzerinden beslenir.

4.1.2 İlk Çalıştırma



HER ADIMDAN SONRA EN AZ 5 SN BEKLEYİN.

1. Tüm anahtarları açık devre (OFF) konumuna alınız.
2. Soft Start (SW1) butonuna en az 10 sn. süre ile basınız.
3. Giriş anahtarını (CB1) kapalı devre (ON) konumuna getiriniz. Harici bypass girişi var ise harici bypass anahtarını(CB5) kapalı devre (ON) konumuna getiriniz.

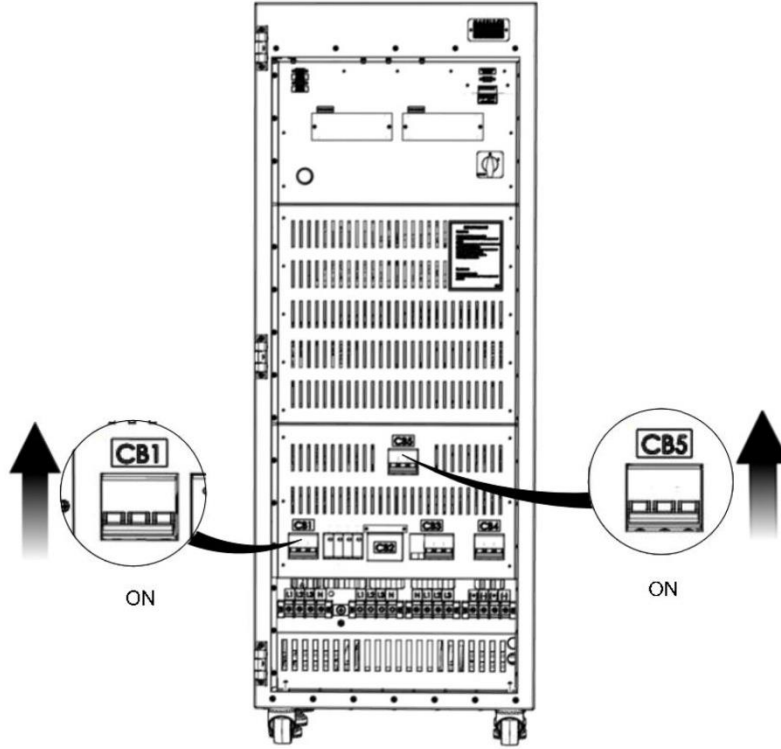

4. Ön paneli kullanarak KKG'yı başlatın.



Ana Menü > Kontrol > Şifre > Çalıştır

5. Ön panel gösterge ledlerinden ve LCD ekrandan ürünün normal çalışma moduna geçtiğini görünüz.

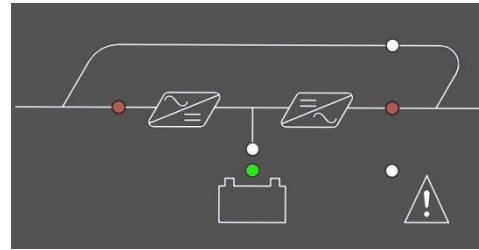
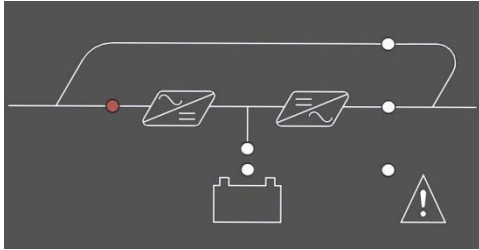

6. Akü anahtarını (CB4) kapalı devre (ON) konumuna getiriniz.

7. Çıkış anahtarını (CB3) kapalı devre (ON) konumuna getiriniz.

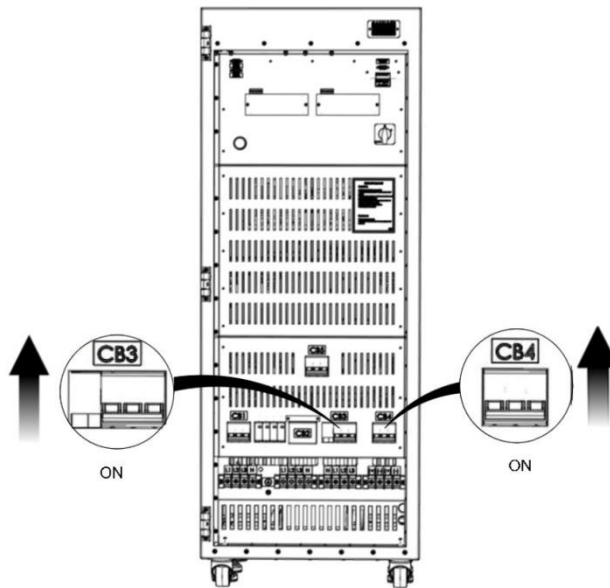

8. Ürüne bağlı yükleri açabilirsiniz.

Tüm bu işlemlerden sonra mimik diyagramdan yükün evirici statik anahtarları üzerinden beslendiğini görün. Aksi bir durum söz konusu ise KGK toplam ve faz yüklerini kontrol edin. Aşırı bir yükleme söz konusu ise KGK, AC kritik yükleri üzerine almayıp sesli alarm verecektir.

4.1.3 KGK'nın Çalışma Tiplerini Test Etme

İlk çalışmadan sonra kontrol amacıyla çalışma modları arasında geçiş yapın.

4.1.3.1 Normal Moddan Akü Moduna Geçiş

CB1'i açık devre (OFF) konumuna alın. Bu işlem şebekeden gelen enerjiyi keser ve KGK akü modunda çalışır. Çalışmayı kontrol ettikten sonra CB1'i tekrar kapalı devre (ON) konumuna getiriniz.

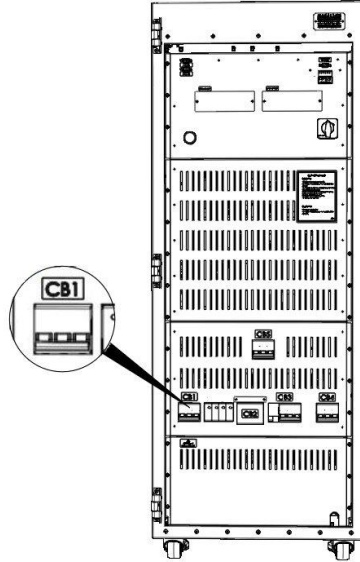

4.1.3.2 Normal Moddan Statik Bypass Moduna Geçiş

Kullanıcı panelinden KGK' yı bypass moduna geçirin. Panelde aşağıdaki sıra izlenerek bypass modu aktif edilir.

Ana Menü> Kontrol >Çıkış BYPASS



Mimik diyagramdan statik bypass ledinin yandığını görün. Bu durumda ürün Statik bypass moduna geçmiştir. Yükler şebekeden alınan voltaj ile beslenmektedir.

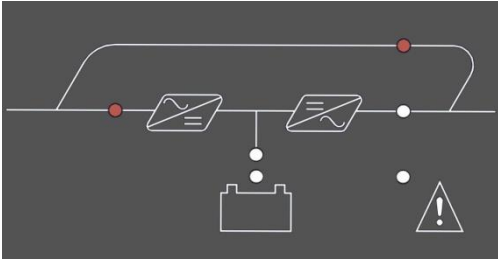

Not: Şebeke limitler dışındaysa veya fazlar yanlış bağlanmışsa KGGK bypass hattına geçmeyecektir.

4.1.3.3 Statik Bypass Moddan Normal Moda Geçiş

Kullanıcı panelinden ürünü KGGK moduna geçirin. Panelde aşağıdaki sıra izlenerek online modu aktif edilir.

Ana Menü > Kontrol > Çıkış KGGK



Mimik diyagramdan durumu doğrulayın.

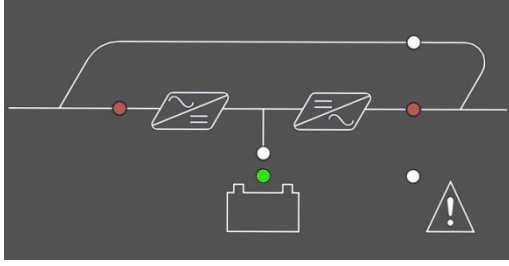

Not: Evirici voltajı limitler dışındaysa ve aşırı yük veya ısınma varsa evirici, yükü üzerine almayacaktır.

4.1.3.4 Normal Moddan Bakım Bypass Moduna Geçiş



BAKIM BYPASS MODUNA GEÇMEDEN ÖNCE EVİRİCİ ÇIKIŞININ BAKIM BYPASS HATTI İLE SENKRON OLDUĞUNDAN EMİN OLUNUZ.

AKSİ TAKTİRDE YÜKLERE GİDEN ENERJİDE KISA SÜRELİ BİR KESİLME MEYDANA GELEBİLİR.



ÖN PANELİ KULLANARAK CİHAZI STATİK BYPASS MODUNA GEÇİRİN. MİMİK DİYAGRAMDAN STATİK BYPASS LEDİNİN YANDIĞINI GÖRÜN.

Ön paneli kullanarak ürünü statik bypass moduna geçirin.

Ana Menü> Kontrol > Çıkış BYPASS



Mimik diyagramdan statik bypass ledinin yandığını görün.

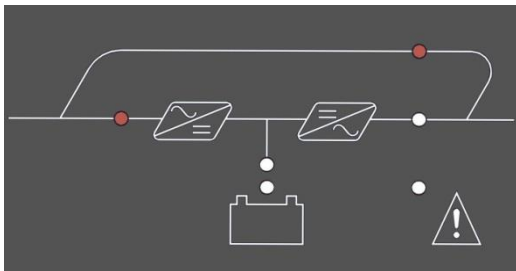

1. CB2'yi kapalı devre (ON) konumuna getiriniz.

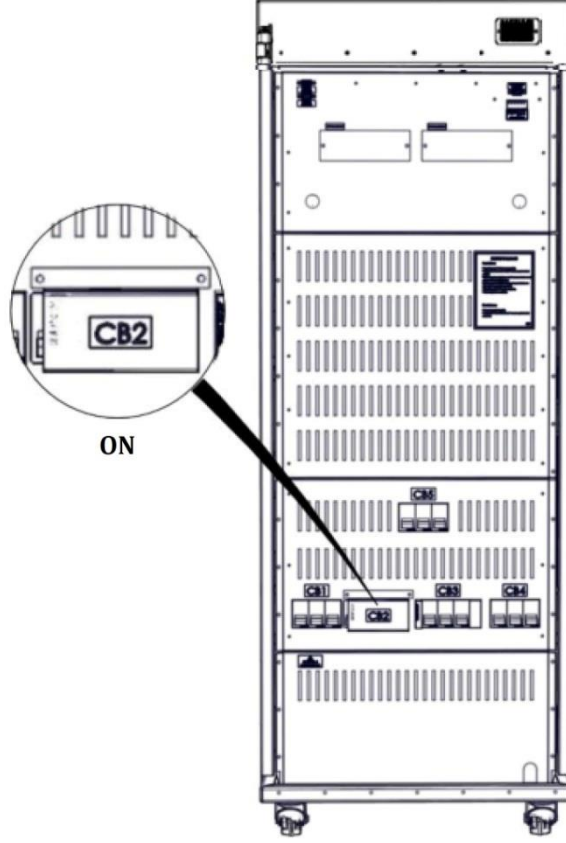

2. Ön paneli kullanarak KGK' yı durdurun.

Ana Menü > Kontrol > Şifre > Durdur



3. CB1, CB3 ve CB4'ü açık devre (OFF) konumuna alınız.

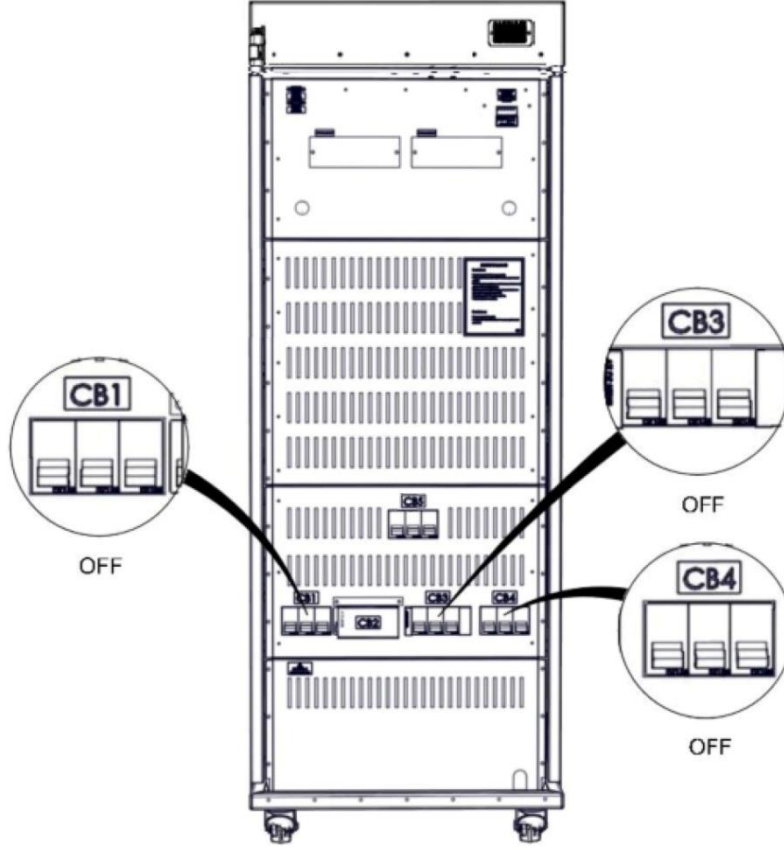

GÜVENLİK AÇISINDAN, ÜRÜNÜ BAKIM BYPASS MODUNA ALDIKTAN SONRA İÇİNİ AÇMADAN ÖNCE EN AZ 5 DAKİKA BEKLEYİN VE TAMAMEN BOŞALDIĞI KONTROL EDİLEREK CİHAZA SERVİS VERİLMELİDİR.

4.1.4 KGK' yı Tamamen Kapatma

1. Ürünü bağlı yükleri kapatınız.
2. Ön paneli kullanarak ürünü durdurunuz.

Ana Menü > Kontrol > Şifre > Durdur



3. Ön paneldeki LED göstergeler ve LCD ekrandan ürünün bypass konumuna geçtiğini görünüz.
4. Sırasıyla çıkış(CB3), akü(CB4) , giriş(CB1) ve harici akü (CB5) anahtarını açık devre (OFF) konumuna getiriniz.



ÜRÜNÜ TAMAMEN KAPATMADAN ÖNCE ÇIKIŞTA KRİTİK YÜK OLMADIĞINDAN EMİN OLUN.

4.1.5 EPO (EmergencyPower OFF)

EPO butonuna basıldığında KGK sırasıyla doğrultucuyu ve eviriciyi kapatır. Eğer, çıkış devre kesici kapatma seçeneği de ayarlıysa KGK sistemden tamamen ayrılır.

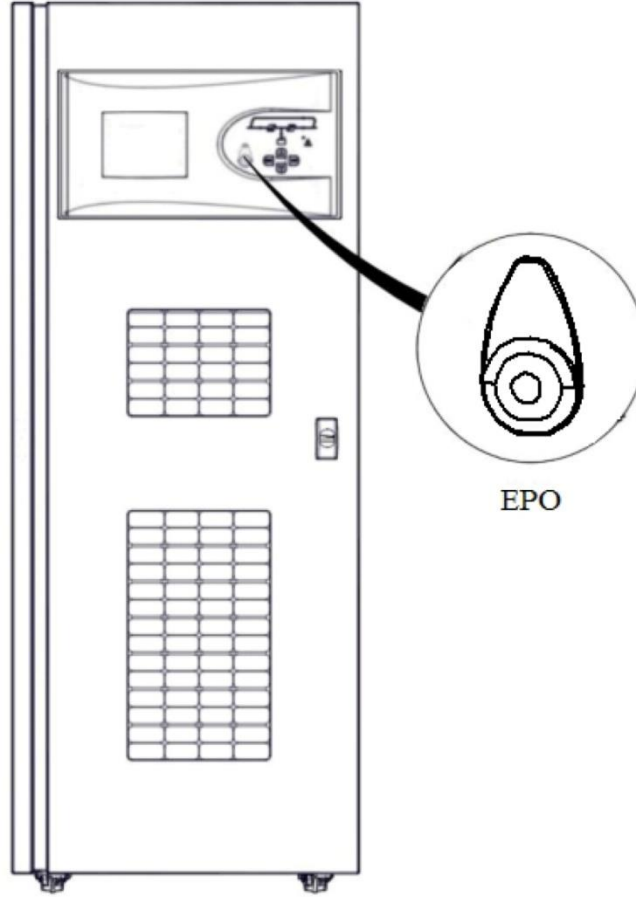

4.1.6 RS232 Seri Haberleşme Kurulumu ve İncelenmesi

Levelups serisi standart olarak SEC ve TELNET protokollerini destekleyen bir adet RS-232 arabirimine sahiptir. Bu birim tamamen izole ve güvenlidir. Bu protokol kullanılarak KGK' nın durumu uzaktan bir PC ya da SNMP aracılığı ile izlenebilir. Bu bağlantı her türlü opsiyon ile birlikte çalışır.

5 OLAYLAR ve AÇIKLAMALARI

KGK herhangi bir sorun saptadığında sesli uyarı verecektir. Mimik durum diyagramından duruma dair ilk bilgileri alabilirsiniz. Bu çoğu zaman yeterli olmayabilir. Bu durumda LOG ekranından faydalanarak aşağıdaki uyarılara ulaşabilirsiniz.

	Olay	Olay Açıklaması
1	RS232 Çalış. Komutu	KGK RS232 haberleşme yazılımı tarafından çalıştırılmıştır.
2	RS232 Durdur. Komutu	KGK RS232 haberleşme yazılımı tarafından durdurulmuştur.
3	Otomatik Baslatma	KGK akülerin bitmesinin ardından, şebekenin normale dönmesi ile ayarlanan süre sonunda otomatik olarak yeniden kendini çalıştırdı.
4	KGK Açıldı	KGK ana kartı enerjilendi.
5	Bara Sarj Edilemedi	KGK barasını istenilen değere şarj edemedi.
6	Hızlı AKü Testi	Hızlı akü testi başladı.
7	Akü Durum Testi	Akü kapasite testi başladı.
8	Otomatik Akü Testi	Periyodik akü testi başladı.
9	Akü Deşarj Sonu	KGK akü modundan çalışırken, aküler kesme voltaj limitinin altına düştü.
10	Aşırı Yüklenme sonu	KGK aşırı yükte belirlenen zaman limitinden daha fazla kaldı. Yükler Bypass hattına aktarılacak.
11	Akü Testi Sonu	Akü testi bitti. Test sonucu ile ilgili bilgiler akü durum menüsünden görüntülenebilir.
12	Akü Testi İpt. Edildi	Akü testi esnasında test manuel olarak veya ürün tarafından kriterler yerine getirilmediği için iptal edildi.
13	Bypassa Geç Komutu	KGK komutlar menüsünden manuel olarak statik anahtarların yönü Bypass hattı üzerine değiştirildi.
14	Akü Yok	KGK çalıştırma anında akülerin mevcut olmadığını saptadı.
15	Bakım Byp. Sig. ON	Bakım Bypass anahtarı devreye alındı.
16	Ortam Sıc. Anormal	KGK çalışma ortam sıcaklığı izin verilen limitlerin dışına çıktı.
17	Evirici Aşırı Sıcak	Evirici sıcaklığı belirlenen limitlerin dışına çıktı, 5 derecelik daha artış olursa yük Bypass hattına aktarılacak.
18	PFC Aşırı Sıcak	Doğrultucu sıcaklığı belirlenen limitlerin dışına çıktı, 5 derecelik daha artış olursa yük Bypass hattına aktarılacak.

19	STS Aşırı Sıcak	Statik transfer anahtarların sıcaklığı belirlenen limitlerin dışına çıktı, KGK durdurulacak.
20	Çıkış FL1 Aşırı Akım	Çıkış L1 fazında kısa devre koruması devreye girdi.
21	Çıkış FL2 Aşırı Akım	Çıkış L2 fazında kısa devre koruması devreye girdi.
22	Çıkış FL3 Aşırı Akım	Çıkış L3 fazında kısa devre koruması devreye girdi.
23	Bypass Voltajı Kötü	KGK bypass modundayken bypass voltajı limitler dışına çıktı, KGK sıcaklık ve yük durumu normale normal moda geçecek; değilse duracak.
24	Bypass Frek. Kötü	KGK bypass modundayken bypass frekansı limitler dışına çıktı, KGK sıcaklık ve yük durumu normale normal moda geçecek; değilse duracak.
25	Bobin Aşırı Sıcak	KGK evirici veya doğrultucu sargılarında aşırı sıcaklık var.
26	Evirici Voltajı Kötü	Evirici voltaj limit değerleri aşıldı. Yük bypass hattına aktarılacak, evirici voltajı normale döndüğünde KGK normal moda tekrar dönecek.
27	Aşırı Yüklenme	Çıkış yük değeri %105'in üzerine çıktı, aşırı yüklenme sayacı çalışacak, KGK normal modda ise yük normale dönene kadar şarj kapanacak.
28	Bakım Byp. Sig. OFF	Bakım bypass anahtarı devreden çıkarıldı.
29	Ortam Sıc. Normal	KGK çalışma ortam sıcaklığı izin verilen limitlere döndü.
30	Şebeke Voltajı Nor.	Şebeke voltajı belirlenen limitler içinde, KGK normal moduna geçecek.
31	Evirici Sıc. Normal	Evirici sıcaklığı belirlenen limitler içinde, yük ve diğer sıcaklıklar normale KGK normal moda geçecek.
32	PfcSıc. Normal	Doğrultucu sıcaklığı belirlenen limitler içinde, yük ve diğer sıcaklıklar normale KGK normal moda geçecek.
33	ŞarjSıc. Normal	Şarj/boost modülü sıcaklığı belirlenen limitler içinde, şarj tekrar devreye girecek.
34	STS Sıc. Normal	Statik transfer anahtarların sıcaklığı belirlenen limitleri içinde.
35	Bypass Voltajı Nor.	Bypass voltajı belirlenen limitler içinde.
36	Bypass Frek. Nor.	Bypass frekansı belirlenen limitler içinde.
37	Bobin Sıc. Normal	KGK evirici veya doğrultucu sargılarındaki sıcaklık normale döndü.
38	Evirici Voltajı Nor.	Evirici voltajı limitler içinde, KGK normal moda dönecek.
39	Yük Normal	Çıkış yükü %100'ün altına indi, şarj kapandıysa tekrar devreye girecek.

40	BYP. Tris.L1 K. Devre	KGK, Bypass L1 tristöründe kısa devre tespit etti. KGK kapatılacak.
41	BYP. Tris.L2 K. Devre	KGK, Bypass L2 tristöründe kısa devre tespit etti. KGK kapatılacak.
42	BYP. Tris.L3 K. Devre	KGK, Bypass L3 tristöründe kısa devre tespit etti. KGK kapatılacak.
43	KGK Tris.L1 K. Devre	KGK, evirici L1 tristöründe kısa devre tespit etti. KGK kapatılacak.
44	KGK Tris.L2 K. Devre	KGK, evirici L2 tristöründe kısa devre tespit etti. KGK kapatılacak.
45	KGK Tris.L3 K. Devre	KGK, evirici L3 tristöründe kısa devre tespit etti. KGK kapatılacak.
46	KGK Tris. L1 A. Devre	KGK, evirici L1 tristörünün devreye alınmadığını tespit etti. Yük bypass hattı üzerine aktarılacak.
47	KGK Tris. L2 A. Devre	KGK, evirici L2 tristörünün devreye alınmadığını tespit etti. Yük bypass hattı üzerine aktarılacak.
48	KGK Tris. L3 A. Devre	KGK, evirici L3 tristörünün devreye alınmadığını tespit etti. Yük bypass hattı üzerine aktarılacak.
49	BYP. Tris. L1 A.Devre	KGK, Bypass L1 tristörünün devreye alınmadığını tespit etti. Yük evirici hattı üzerine aktarılacak.
50	BYP. Tris. L2 A.Devre	KGK, Bypass L2 tristörünün devreye alınmadığını tespit etti. Yük evirici hattı üzerine aktarılacak.
51	BYP. Tris. L3 A.Devre	KGK, Bypass L3 tristörünün devreye alınmadığını tespit etti. Yük evirici hattı üzerine aktarılacak.
52	Prl. Sis. F. Sır. Hatası	Paralel çalışan KGK' ların bir veya daha fazlasının giriş faz sırası birbirine uymuyor.
53	Aküden Baslatma	KGK' ya aküden başlatma komutu verildi.
54	Prl.Baslatma Hatası	Paralel bağlı KGK' lardan bir veya birkaçı çalıştırma için hazırlanamadı.
55	Evirici Hatası	KGK çalıştırıldığında evirici voltajını hazırlayamadı.
56	Cıkış Kapalı	Statik transfer anahtarlarının tamamı deaktif. Yüklere enerji verilemiyor.
57	Normal Mod	KGK normal modda çalışıyor, yükler doğrultucu-evirici hattı üzerinden enerjileniyor.
58	Akü Modu	KGK akü modunda çalışıyor, yükler akü-evirici hattı üzerinden enerjileniyor.
59	Bypass Modu	KGK bypass modda çalışıyor, yükler bypass hattı üzerinden enerjileniyor.
60	Bakım Bypass Modu	KGK bakım bypass modunda çalışıyor, yükler bakım bypass hattı üzerinden enerjileniyor.
61	Paralel Mod	2 veya daha fazla KGK güç paylaşımı modunda çalışıyor. Yük, KGK' ların evirici hatları üzerinden besleniyor.
62	Test Mod	KGK akü test moduna geçti, yükler doğrultucu-akü-evirici hattı üzerinden kaynak paylaşımı olarak çalışıyor.

63	Eviriciye Geç Komutu	Ön panelden eviriciye geç komutu verildi.
64	Çıkış Voltaj Hatası	KGK çalıştırma anında çıkışında voltaj tespit edildi. KGK durduruldu.
65	PFC Durdurma Komutu	Doğrultucu çalışma anında anormal durum saptadı, KGK durdurma komutu verdi.
66	Çalıştırma Komutu	KGK komut menüsünden çalıştırma komutu uygulandı.
67	Durdurma Komutu	KGK komut menüsünden durdurma komutu uygulandı.
68	KGK Durdu	KGK durduruldu.
69	Bypass Hatası	KGK kısa süre içinde çok fazla sayıda bypass moda geçti, KGK kapatılacak.
70	Parametre Degisti	Servis menüsünden Ürünla ilgili parametreler değiştirildi.
71	Aküler Degisti	Akü takılma tarihi değiştirildi. Akü istatistikleri sıfırlanacak.
72	Yük Etkisi Transferi	Eviricinin kaldıramayacağı yük devreye girdi. Yükler bypass hattına transfer edilecek.
73	Paralel Komut	Paralel modda çalışan bir KGK statik anahtarların durumunu değiştirmek için komut aldı.
74	Prl. CAN Hbr. Yok	Paralel modda çalışan slave KGK, CAN BUS' dan master ürüne ulaşamıyor. KGK çalışıyorsa kapanacak.
75	Harici Çalış Komutu	Paralel modda çalışan KGK, diğer bir KGK' dan çalıştır komutu aldı.
76	Harici Dur. Komutu	Paralel modda çalışan KGK, diğer bir KGK' dan durdurma komutu aldı.
77	Har. BYP. Gec Komutu	Paralel modda çalışan KGK, yükü bypass hattı üzerine aktarmak için komut aldı.
78	Har. KGK Gec Komutu	Paralel modda çalışan KGK yükü evirici üzerine aktarmak için komut aldı.
79	Prl. Hbr. FE Hatası	Paralel modda çalışan slave KGK, gelen akım paylaşımı bilgisinde hata tespit etti.
80	Evirici Olustu	KGK çalıştırdıktan sonra evirici voltajı istenen değere ulaştı. Yükleri evirici üzerinden besleyebilir.
81	Akü Sic. Anormal	Akü sıcaklığı limitler dışında, aküler zarar görebilir.
82	EPO'ya Basıldı	EPO butonuna basıldı.
83	Akü Düşük	KGK akü modunda çalışırken akü kapasitesi önceden ayarlanmış akü düşük limitinin altına düştü.
84	Prl. 485 Hbr. Yok	Paralel sistemler arasında RS485 haberleşmesi mevcut değil.
85	STS Aşırı Akım	Bypass hattından aşırı yüklenme süresi doldu.

86	BYP. Faz Sır. Hatası	KGK çalıştırma anında şebekede faz sırasının ters olduğu tespit edildi.
87	Cıkıs DC V. Hatası	Evirici DC voltaj limiti aşıldı. Yükler bypass hattına transfer edilecek.
88	Cıkıs Ofset Hatası	Paralel sistemlerde slave ürünün çıkışının bir veya daha fazla fazı master ürüne bağlı değil.
89	Akü Sıc. Normal	Akü sıcaklığı limitler içinde.
90	PFC Pbara Y. Voltaj	Pozitif bara voltajı limit aşımı.
91	PFC Nbara Y. Voltaj	Negatif bara voltajı limit aşımı.
92	PFC FL1 Asırı Akım	Doğrultucu L1 fazında kısa devre koruması devreye girdi.
93	PFC FL2 Asırı Akım	Doğrultucu L2 fazında kısa devre koruması devreye girdi.
94	PFC FL3 Asırı Akım	Doğrultucu L3 fazında kısa devre koruması devreye girdi.
95	Tek Durdurma	Paralel çalışan KGK' ya paralel sitemden ayrı olarak sadece kendisini durdurması için komut verildi.
96	Master Degisti	Paralel sistemde KGK master ürün oldu.
97	Paralel ID Cakısması	Paralel sistemde bir veya daha fazla ürünün ID değeri birbiri ile aynı.
98	Tümünü Durdur	Ön panelden paralel sistemin tümünü durdurma komutu verildi.
99	Güç Kay. Hatası	Güç kaynağı hata bulucu devresinden hata sinyali algılandı.
100	Jeneratör Modu	Kuru kontak kartının jeneratör modu girişinden sinyal algılandı. Jeneratör moduna geçecek.

6 TEKNİK ÖZELLİKLER TABLOSU

Teknik Özellikler			
Güç	10kVA	15kVA	20kVA
Aktif Güç	10kW	15kW	20kW
GİRİŞ			
Giriş Voltaj Aralığı	220/380 VAC - %15 + %18 3P + N + PE		
Giriş Güç Faktörü	Tam yükte > 0,99		
Giriş Frekans Aralığı	45-65 Hz (Ayarlanabilir)		
Doğrultucu	IGBT Doğrultucu		
Giriş Harmonik Bozunumu (THDi)	<%4		
ÇIKIŞ			
Çıkış Gerilimi	220/240 VAC 1P + N ± 1% Statik, ± 1% Dengesiz		
Toparlanma	0% - 100% - 0% yükte çıkış toleransı en fazla %5, %1 bandına dönüş <40ms.		
Verim	%96'e kadar		
Çıkış Frekans Aralığı	50Hz ±0,5% Aralığında şebeke ile senkron, akü modunda 50Hz ± 0,2%		
Çıkış Harmonik Bozunumu (THDv)	Doğrusal Yük (Lineer) <%2		
	Köprü Yüğü(Non-Linear) <%6		
Tepe Faktörü (CF)	3:1		
Aşırı Yük Kapasitesi	%125 yükte 10 dakika, %150 yükte 1 dakika.		
Korumalar	Giriş geriliminin toleranslar dışına çıkması, giriş frekansının toleranslar dışına çıkması, girişte faz kesilmesi, çıkış geriliminin toleranslar dışına çıkması, çıkış frekansının toleranslar dışına çıkması, çıkışta faz kesilmesi, çıkış geriliminde oluşabilecek DC bileşen, Çıkışta meydana gelecek aşırı yük (belirlenen sürelerin dışında), Sıcaklık kaynaklı arızalanmaya sebep olacak seviyede ısınma, DC bara geriliminde oluşacak yüksek gerilim, DC bara geriliminde oluşacak düşük gerilim, çıkışta kısa devre.		

AKÜ	
Akü Sayısı(12V DC VRLA)	62 (31'lik bağımsız 2 akü grubundan oluşur.)
Şarj Değeri (C)	Nominal 0,1 C, ayarlanılabilir.
Şarj Gücü	Ürün gücünün %25'i
HABERLEŞME	
Bağlantı	RS232 Standart, RS485 ve SNMP adaptör opsiyonu
Kuru Kontak	Opsiyonel
Protokol	SEC, TELNET
SERTİFİKALAR	
Kalite	ISO 9001
LVD / Güvenlik	IEC 62040-1, IEC 60950
EMC	IEC 62040-2
GENEL	
Çalışma Sıcaklığı	0 °C ~40 °C arası (aküler için 0 ~ 25 °C)
Depolama Sıcaklığı	-15 °C ~ 45 °C arası (aküler için -10 ~ 60°C)
Koruma Sınıfı	IP20
Şase	Anti-Statik Boya Korumalı
Nem	0-95 %
Çalışma Yüksekliği	<1000m, Düzeltme Faktörü 1. <2000m, Düzeltme Faktörü >0,92, <3000m; Düzeltme Faktörü >0,84
Olay Kaydı	500 detaylı olay. (Durum Menüsü Kaydedilir)
Paralleleme	8 adede kadar paralel güç artırımı
EPO (EmergencyPowerOff)	Standart
İzolasyon Trafosu	Opsiyonel
Aküszüz Ağırlık	
Ölçüler (GxDxY)	517x862,1x1383,3mm

7 GARANTİ

7.1 Garanti Şartları

- Ürünlerimiz; üretim, malzeme ve işçilik hatalarından meydana gelebilecek arızalara karşı teslim tarihinden itibaren iki yıl garantilidir. Bu tip arızalardan dolayı oluşacak işçilik masrafı ve değiştirilen parça bedeli talep edilmeksizin tamiri yapılacaktır.
- Arızalarda kullanım hatasının bulunup bulunmadığı servis istasyonları; servis istasyonunun mevcut olmaması halinde sırasıyla bu malın satıcısı, bayii, acentesi, temsilciliği, ithalatçısı veya imalatçı-üreticisinden birisi tarafından düzenlenen raporla belirlenir.
- Arızalı ürünün tamir süresi en fazla yirmi iş günüdür. Bu süre ürünün; satıcısı, bayi, acentesi, temsilciliği, ithalatçısı ve imalatçısından birine teslim edildiği tarihten itibaren başlar. Ürünün garanti süresi içerisinde arızalanması durumunda, tamirde geçen süre garanti süresine eklenir. Ürünün arızasının on iş günü içerisinde giderilememesi halinde, imalatçı-üretici veya ithalatçı; malın tamiri tamamlanıncaya kadar, benzer özelliklere sahip başka bir malı tüketicinin kullanımına tahsis etmek zorundadır.
- Tüketicinin onarım hakkını kullanmasına rağmen;
 - Malın tüketiciye teslim edildiği tarihten itibaren, garanti süresi içinde kalmak kaydıyla, bir yıl içerisinde en az dört defa veya imalatçı-üretici ve/veya ithalatçı tarafından belirlenen garanti süresi içerisinde altı defa arızalanmasının yanı sıra, bu arızaların maldan yararlanamamayı sürekli kılması,
 - Malın tamiri için gereken azami sürenin aşılması,
 - Firmanın servis istasyonunun, servis istasyonunun mevcut olmaması halinde sırasıyla satıcısı, bayii, acentesi, temsilciliği, ithalatçısı veya imalatçı-üreticisinden birisinin düzenleyeceği raporla arızanın tamirinin mümkün bulunmadığının belirlenmesi durumlarında, tüketici malın ücretsiz değiştirilmesini, bedel iadesi veya ayıp oranında bedel indirimi talep edebilir.
- Garanti kapsamı içerisindeki tamirat veya değişimlerde tüketici, istendiği takdirde garanti kartını göstermekle yükümlüdür.
- Kargo ile gönderilen ürünleri teslim almadan önce mutlaka dış ambalajda hasar kontrolü yapmanız gerekmektedir. Var olan bir hasar durumunda kargo görevlisine “hasar tespit tutanağı” hazırlatılmalıdır. (Örnek: Ürün elime ulaştığında kontrol edilmiş ve hasarlı olduğu görülmüştür.)
- Hasar tespit tutanağı hazırlatıldıktan sonra MAKELSAN merkeze bilgi verilmesini rica ederiz. Kargodan imza karşılığı teslim alınan ürün hasarsız ve eksiksiz olarak teslim alınmış anlamına gelmektedir.

- Yerinde servis hizmeti olmayan “tak çalıştır” ürünlerde onarım, MAKELSAN merkezinden yapılacak yönlendirmeye göre MAKELSAN fabrikasında veya en yakın servis noktasında yapılır. Arızalı ürün MAKELSAN merkezinden yapılacak yönlendirmeye göre, en yakın servis noktasına elden ya da MAKELSAN fabrikaya gönderilmek üzere anlaşmalı kargo firmasına “orijinal ambalajında” teslim edilir. Garanti kapsamındaki arızalarda kargo ücreti anlaşmalı kargo firmasına teslim edilmesi şartı ile MAKELSAN’ a aittir.
- Servis tarafından istenmediği sürece ürün kutulu olarak orijinal ambalajında gönderilmelidir. Oluşabilecek onarım durumlarında ürünü sevk ederken kullanmak amacıyla ürünün orijinal ambalajını saklamakla yükümlüdür. Aksi takdirde yaşanan sıkıntılarda sorumluluk kabul edilmeyecektir.
- Arızalı olarak elden veya kargo ile yollanan tüm ürünler, gerekli taşıma koşullarını yerine getirecektir. (Anti statik koruyucu, baloncuklu poşet ve kutu gibi...) Ürünün üzerinde ürüne ait okunabilir barkot seri numarasının olması gerekmektedir. Olmadığı takdirde garanti kapsamına girmemektedir.
- Kargo ile gönderilen ürünlerde ürünlerin mutlaka sevk irsaliyesi ile gönderilmesi, gönderilen irsaliyede ürün seri/model /arıza bilgilerinin yazılması (örnek: arıza formu) ve paket içeriğiyle irsaliyede belirtilen ürünlerin uyuşması gerekmektedir. Aksi takdirde kargo kabul edilmeyecektir.
- MAKELSAN markalı ürünler ile birlikte verilen Garanti Belgesi'nin kullanılmasında 6502 sayılı Tüketicinin Korunması Hakkında Kanun ve bu kanuna dayanılarak düzenlenen 29029 sayılı Garanti Belgesi Yönetmeliği uyarınca belirlenen yükümlülüklerle uymayı kabul ve taahhüt etmektedir.

7.2 Garanti Kapsamı Dışında Kalan Durumlar

- Ürünün kullanma kılavuzunda yer alan hususlara aykırı veya belirtilen ortam koşulları dışında (sıcaklık, nem vs.) kullanılmasından kaynaklanan arızalar garanti kapsamı dışındadır.
- Ürün ile beraber kullanılan ve önerilenler dışında olan yazılım, donanım, arabirim aksesuar veya sarf malzemelerinden; yer değiştirme, yanlış ve yetersiz bakım, kalibrasyon veya yanlış kullanımdan, mal için yayınlanan çevre spesifikasyonlarına aykırı işletimden, hava tesisatının yetersizliği, malın aşırı nemli veya sıcak ortamda kullanılması, elektronik devrelere zararlı, aşındırıcı ortamda çalıştırılmasından; kaza, darbe elektrik, nakliyat, doğal afetlerden kaynaklanan, hasar ve arızalar sayılanlarla sınırlı kalmamakla beraber ürün garanti kapsamı dışında kalır.
- Arıza kabulü sırasında yapılan genel incelemede ürünü garanti dışı bırakan bazı problemler anlaşılabilir. Daha sonra teknik servis ekipmanlarıyla yapılan ayrıntılı incelemede bu kusurların ortaya çıkması durumunda ürün müşteriye geri iade edilir.

- Garanti kapsamı dışındaki ürünlere yetkili servisin olanakları içinde müşteri isteğiyle ücretli müdahale edilir. Onarımı mümkün olmayan garanti dışı ürünler müşteriye geri iade edilir.
- MAKELSAN' ın onayı olmadan ürüne müdahale edilmesi, içten veya dıştan kurcalanması, tamir edilmeye çalışılması ve parça değiştirilmesinden kaynaklanan hasar ve arızalar, yetkili olmayan bir servisin/satıcının/şahsın/kuruluşun müdahale etmesi halinde oluşabilecek arızalar garanti kapsamı dışında kalır. Ürünlerin dış yüzeylerinin (kabin-kapak-ön panel) bozulması, kırılması, çizilmesi, zamanla ve kullanımla ile oluşan eskime, yıpranma, tozlanmanın yaratacağı arızalar garanti kapsamı dışındadır.
- Ürün üzerindeki orijinal seri numaraları, garanti etiketleri ve mühürlerin kaldırılması veya tahrip edilmesi durumlarında ürün garanti kapsamı dışında kalır. Ürünlerin tanıtım veya kullanım kılavuzunda belirtilenler dışında herhangi bir amaca uygun olduğu konusunda garanti verilmemektedir.
- VRLA akülerin raf ömrü 15 °C ortam sıcaklığında 6 ay, 25 °C ortam sıcaklığında 3 aydır.
- Satın alınan sistemin 3 ay içerisinde devreye alınması zorunludur.

8 İLETİŞİM BİLGİLERİ

MAKELSAN®
Kesintisiz Güç Kaynakları

www.makelsan.com.tr

İstanbul Fabrika: İstanbul Deri Organize Sanayi Bölgesi 2. Yol I -5 Parsel 34956 Tuzla/ İstanbul

Tel : 0216 428 65 80

Faks : 0216 327 51 64

e-mail : makelsan@makelsan.com.tr

Ankara Bölge: Mustafa Kemal Mah. 2157Sok.No:4/6 Çankaya -Ankara

Tel : 0312 219 82 35/37

Faks : 0312 219 82 36

e-mail : ankara@makelsan.com.tr

İzmir Bölge: Halkapınar Mah. 1348 Sok. 2AE Keremoğlu İş Merkezi Yenışehir – İzmir

Tel : 0232 469 47 00

Faks : 0232 449 47 00

e-mail : izmir@makelsan.com.tr

MAKELSAN®

Kesintisiz Güç Kaynakları

www.makelsan.com.tr

İstanbul Fabrika: İstanbul Deri Organize Sanayi Bölgesi 2. Yol I -5 Parsel 34956 Tuzla/ İstanbul

Tel : 0216 428 65 80

Faks : 0216 327 51 64

e-mail : makelsan@makelsan.com.tr

Ankara Bölge: Mustafa Kemal Mah. 2157Sok.No:4/6 Çankaya -Ankara

Tel : 0312 219 82 35/37

Faks : 0312 219 82 36

e-mail : ankara@makelsan.com.tr

İzmir Bölge: Halkapınar Mah. 1348 Sok. 2AE Keremoğlu İş Merkezi Yenişehir – İzmir

Tel : 0232 469 47 00

Faks : 0232 449 47 00

e-mail : izmir@makelsan.com.tr